



GRESS
株式会社グレス

Service Manual
取扱説明書

グレス メタル シェッド GRESS METAL SHED

Slidedoor/type 10×8^{フィート}feet

商品サイズ:幅約2440mm×奥行約3050mm×高さ約1755mm

開口サイズ:幅約785mm×高さ約1540mm

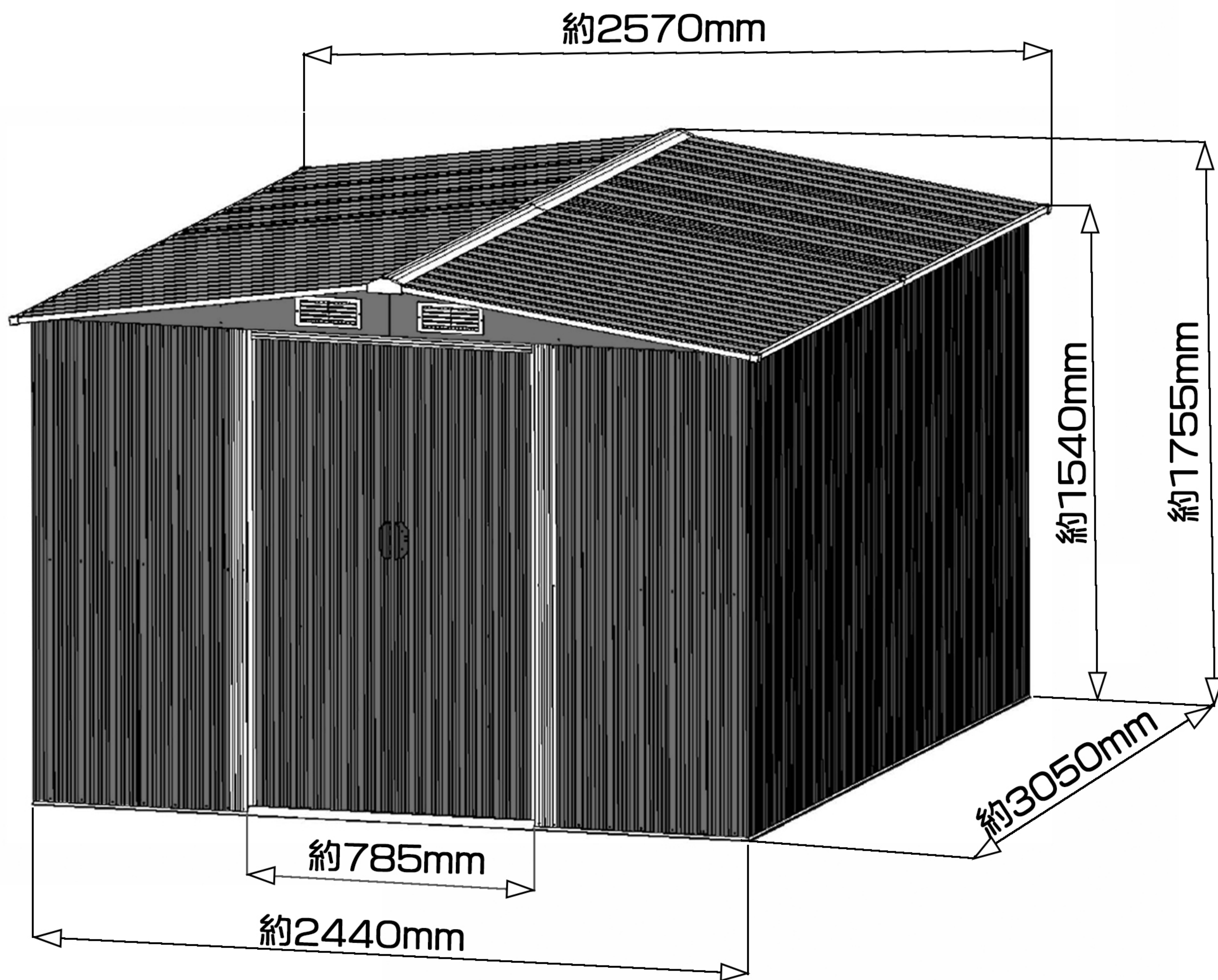

【はじめにお読み下さい】

安全な作業のために

【組み立て作業前に確認してください】

- ・大人2名以上で完成まで2~3日かかります。
- ・設置場所の設置条件(建築基準法など)について必ず確認してください。
- ・部品リストにて不足部品がないか確認してください。
ネジ、ワッシャーについても数をご確認ください。
- ・中国輸入品のため、部品に傷やへこみ、折れや曲がりがある場合があります。
使用に支障のない傷やへこみ、折れや曲がりとはフレーム対象外となります。
折れや曲がりについては手やプラスチックハンマーで直してご使用ください。
もし、ワッシャーネジ穴が合わない(あいてない)場合は
ご自身であけて頂きますようお願いいたします。

・工具類は入っておりませんので、以下をご用意ください。

◎組み立てに必要な工具類

作業用ゴム手袋 安全保護メガネ 安全靴 リバッター
インパクトドライバー ドリルビット マーカー メジャー

- ・構造上、防水加工をすることをおすすめしています。
ビス等の穴や隙間の部分にコーキング等することで
さらに水の侵入を防ぐことができます。

【注意点】

※以下注意点を守らずに発生した破損など
作業中および使用時のけがなどによる負傷について
弊社は責任を負いませんのであらかじめご了承ください。

- ・風雨による倒壊防止のために、アンカー工事を推奨致します。
この商品には、基礎のベースキットは付属していますが、
床材やアンカーボルトは付属しておりません。
お客様ご自身でご用意の上、施工してください。
耐風は約20m/sまで、耐雪は約20cmまでとなっています。
(※設置場所や雪質、環境によって異なります、ご注意ください。)

- ・必ず水平な場所にて組み立てを行い、設置してください。
水平でない場所で組み立てますと歪みが生じ、
ネジ穴がずれたり雨漏りや破損の原因となります。
ネジ穴がずれた場合は部品を引っ張って穴を合わせてから取付してください。

- ・組み立て途中の壁パネルは風の影響を受けやすいです。
倒れて曲がってしまったら、けがをしないようなるべく風のない日に作業してください。









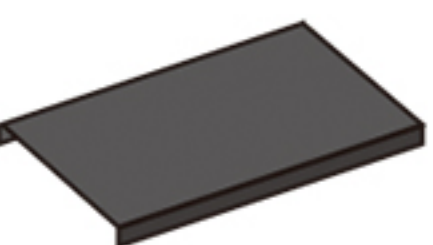
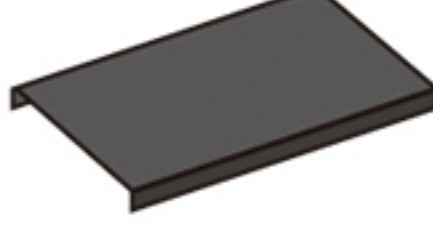
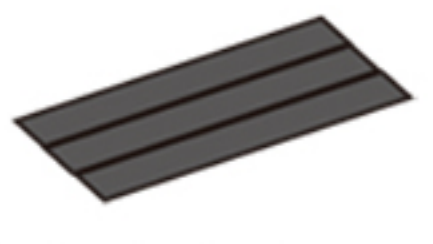
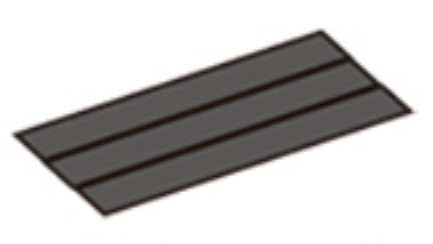
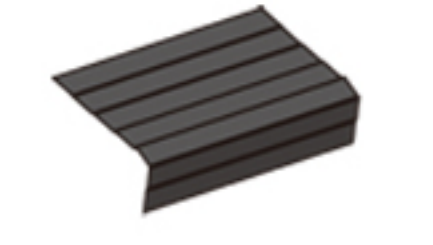
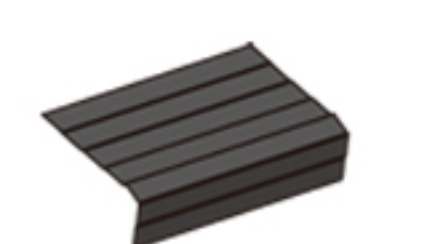
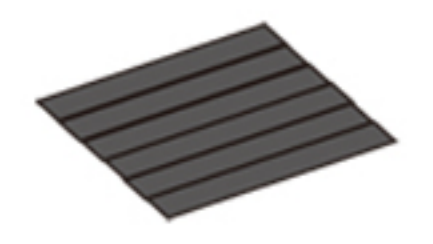
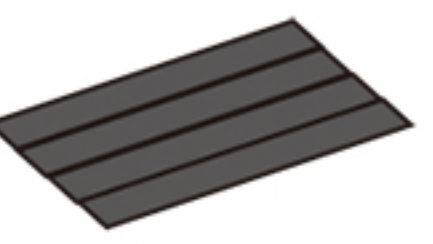
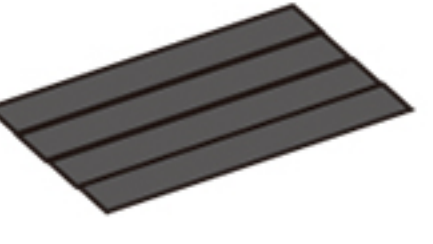

- ・雨の日や風が強い日、気温が高い日は危険ですので作業しないでください。

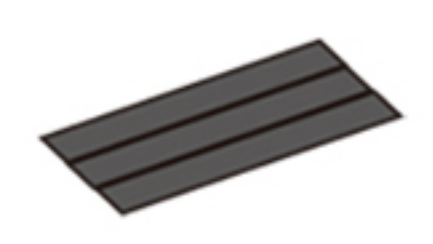

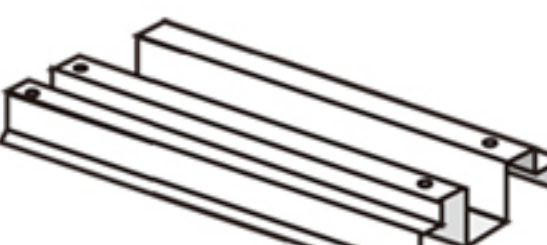





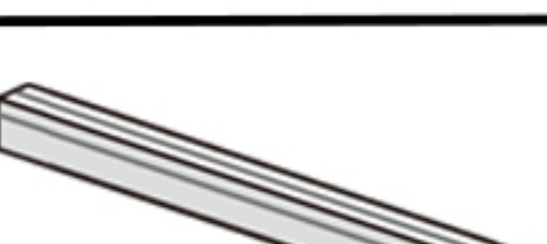

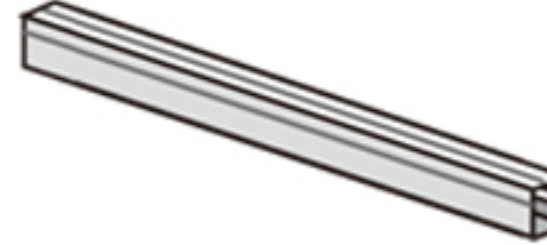





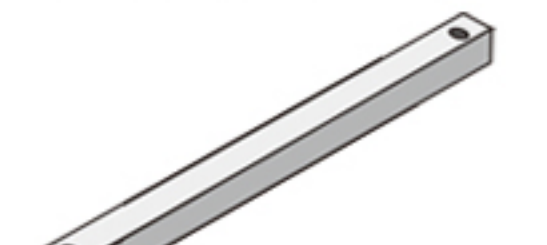
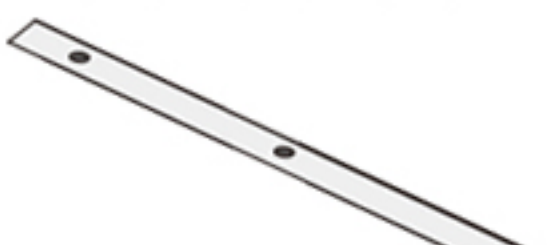
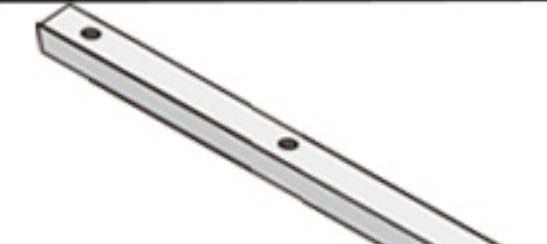

- ・ネジやボルトを使用する工程では
すべて仮止め→本締め順番で作業すると穴が合わせやすくなります。



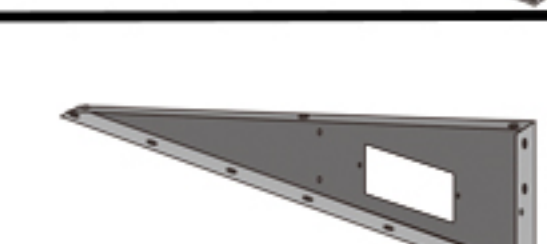







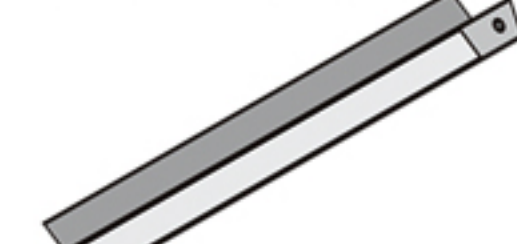

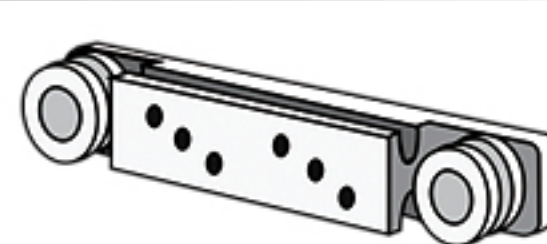

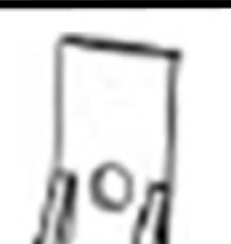
- ・危険ですので作業中はお子様を近づけないでください。

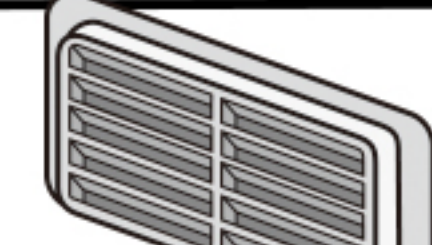
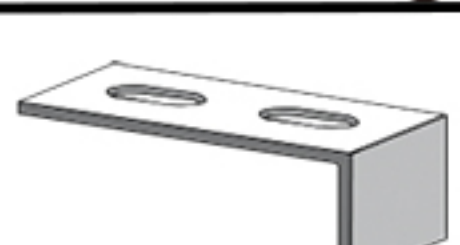
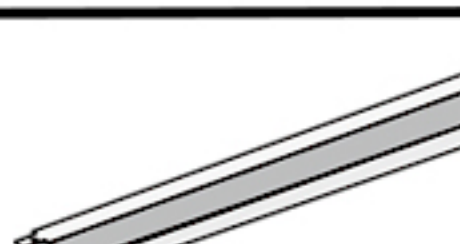
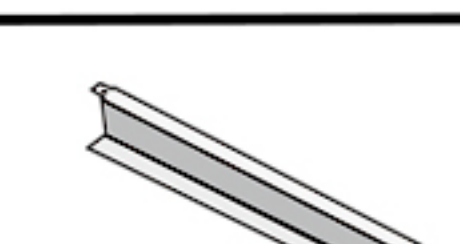

パーツリスト

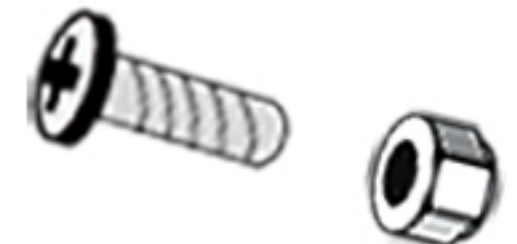
| 画像 | 部品番号 | 数 | check |
|--|------|----|-------|
|  | D1 | 1 | |
|  | D2 | 1 | |
|  | P1 | 2 | |
|  | P1B | 2 | |
|  | P2 | 2 | |
|  | P2A | 2 | |
|  | P3 | 16 | |
|  | P5 | 6 | |
|  | P6 | 4 | |
|  | P7 | 4 | |
|  | P8 | 2 | |
|  | 1 | 2 | |
|  | 2 | 2 | |
|  | 3L | 1 | |
|  | 3R | 1 | |
|  | 4L | 1 | |
|  | 4R | 1 | |
|  | 5 | 1 | |
|  | 6 | 1 | |
|  | 7 | 1 | |

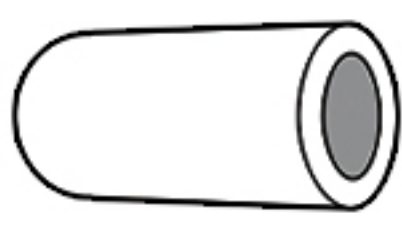
| 画像 | 部品番号 | 数 | check |
|---|------|---|-------|
|  | 8 | 1 | |
|  | 9 | 2 | |
|  | 10L | 1 | |
|  | 10R | 1 | |
|  | 11 | 2 | |
|  | 13 | 4 | |
|  | 14 | 4 | |
|  | 15 | 2 | |
|  | 16 | 2 | |
|  | 17 | 2 | |
|  | 18 | 2 | |
|  | 19 | 2 | |
|  | 20 | 4 | |
|  | 21L | 2 | |
|  | 21R | 2 | |
|  | 22 | 2 | |
|  | 23 | 2 | |
|  | 24L | 1 | |
|  | 24R | 1 | |
|  | 25L | 1 | |

| 画像 | 部品番号 | 数 | check |
|---|------|-----|-------|
|  | 25R | 1 | |
|  | 27 | 2 | |
|  | B1 | 8 | |
|  | G2 | 4 | |
|  | GB | 2 | |
|  | GC | 4 | |
|  | GD | 4 | |
|  | GE | 2 | |
|  | GF | 4 | |
|  | K | 1 | |
|  | W1 | 4 | |
|  | W2 | 8 | |
|  | W3 | 2 | |
|  | W4 | 4 | |
|  | W5 | 2 | |
| 画像 | 部品番号 | 数 | check |
|  | F1 | 457 | |
|  | F2 | 76 | |
|  | F3 | 8 | |
|  | S1 | 112 | |
|  | S2 | 468 | |



全体の構成図

全体のパーツの構成図です。

どの部品を
どのように使うかを
判断していただくと
思います。

部品表と各ページでも
細かく分類していますが

組み立て時に
こちらの構成図を
照らし合わせながら
作業していただくと

効率よく進められると思います。
是非ご利用ください。

屋根まわり

切妻・梁など

補強バー

壁パネル・扉
ベースバーなど

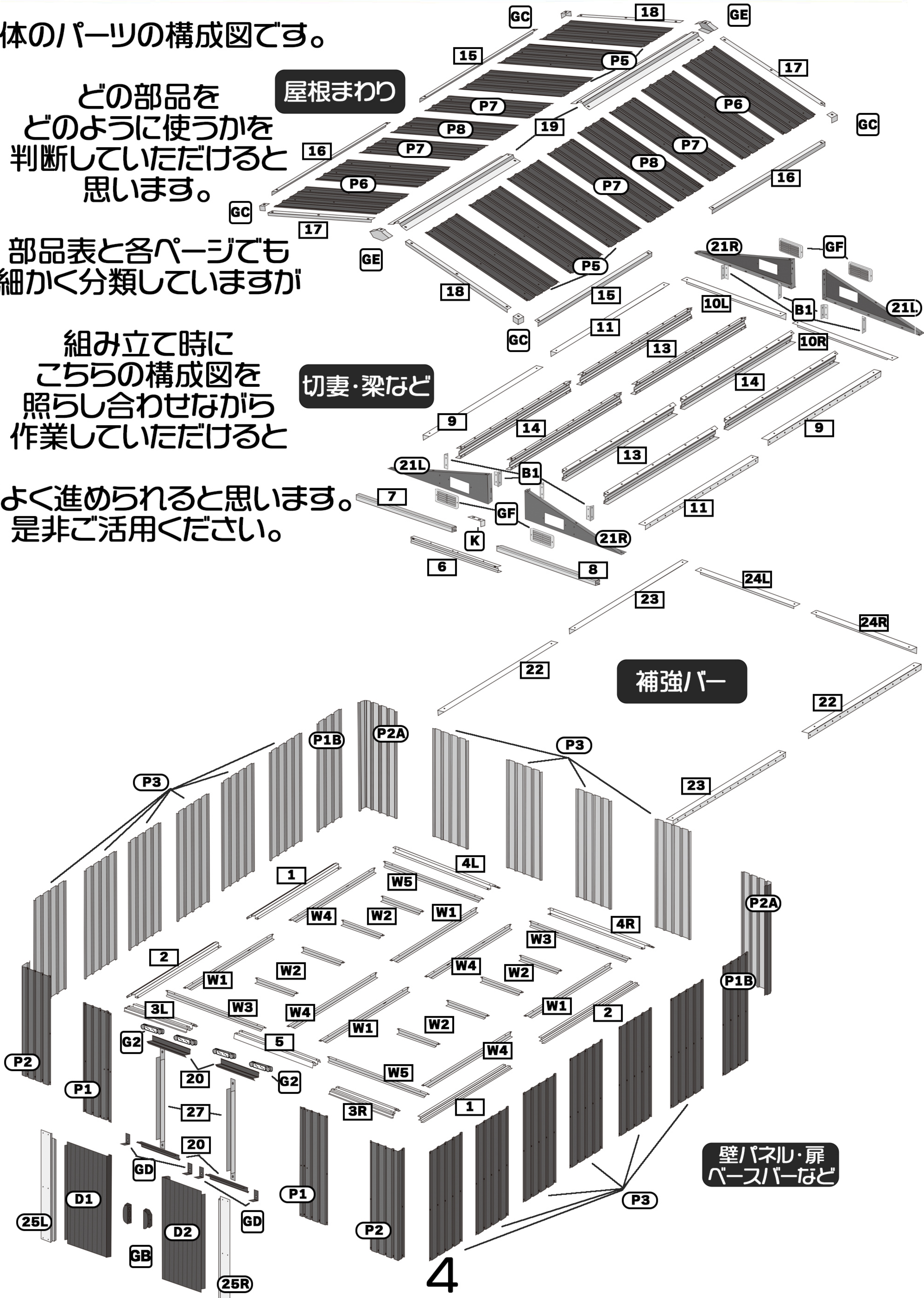

ベースバーの組み立て

ベースバーを組み立てていきます。

| 部品 | 番号 | 個数 |
|----|----|----|
| | 1 | 2 |
| | 2 | 2 |
| | 3L | 1 |
| | 3R | 1 |
| | 4L | 1 |
| | 4R | 1 |
| | 5 | 1 |
| | F1 | 20 |

組み立て前に
パーツが揃っているかの
確認をお願いします。

最初に1のパーツに4Lのパーツをつなげます。
重なる穴をあわせてネジをとめていきます。
同様に2のパーツに4Rのパーツをつなげていきます。

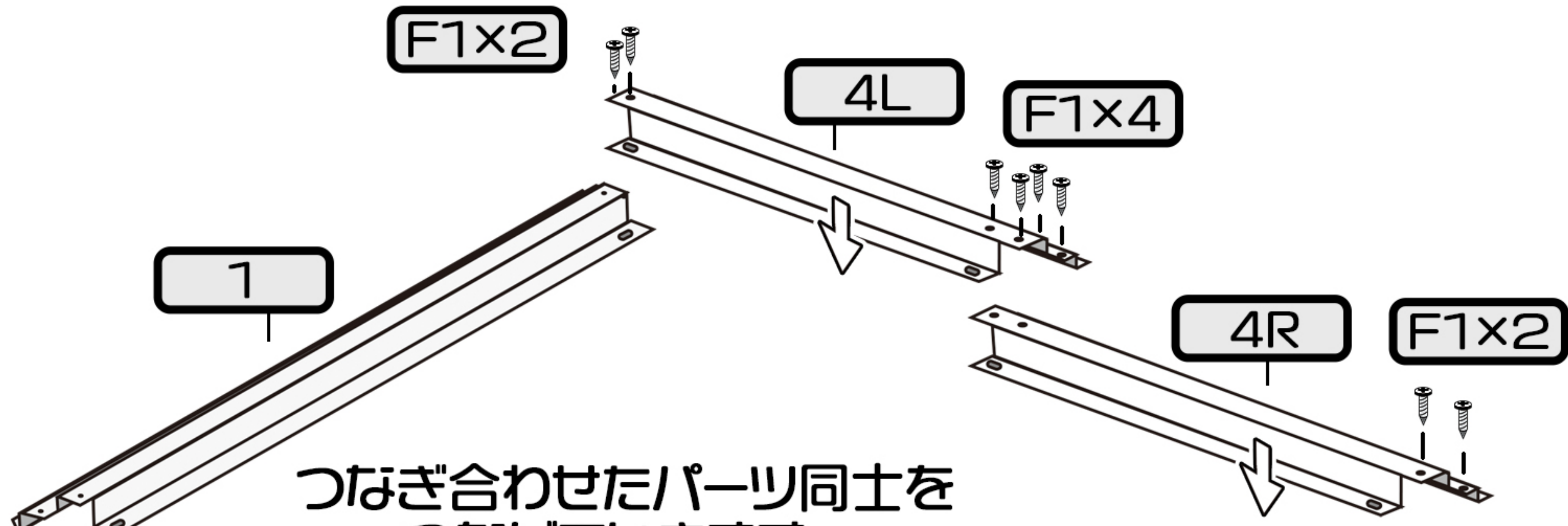

つなぎ合わせたパーツ同士を
つなげていきます。
次に入口側の2と3Lのパーツ
1と3Rのパーツをつなげてください。

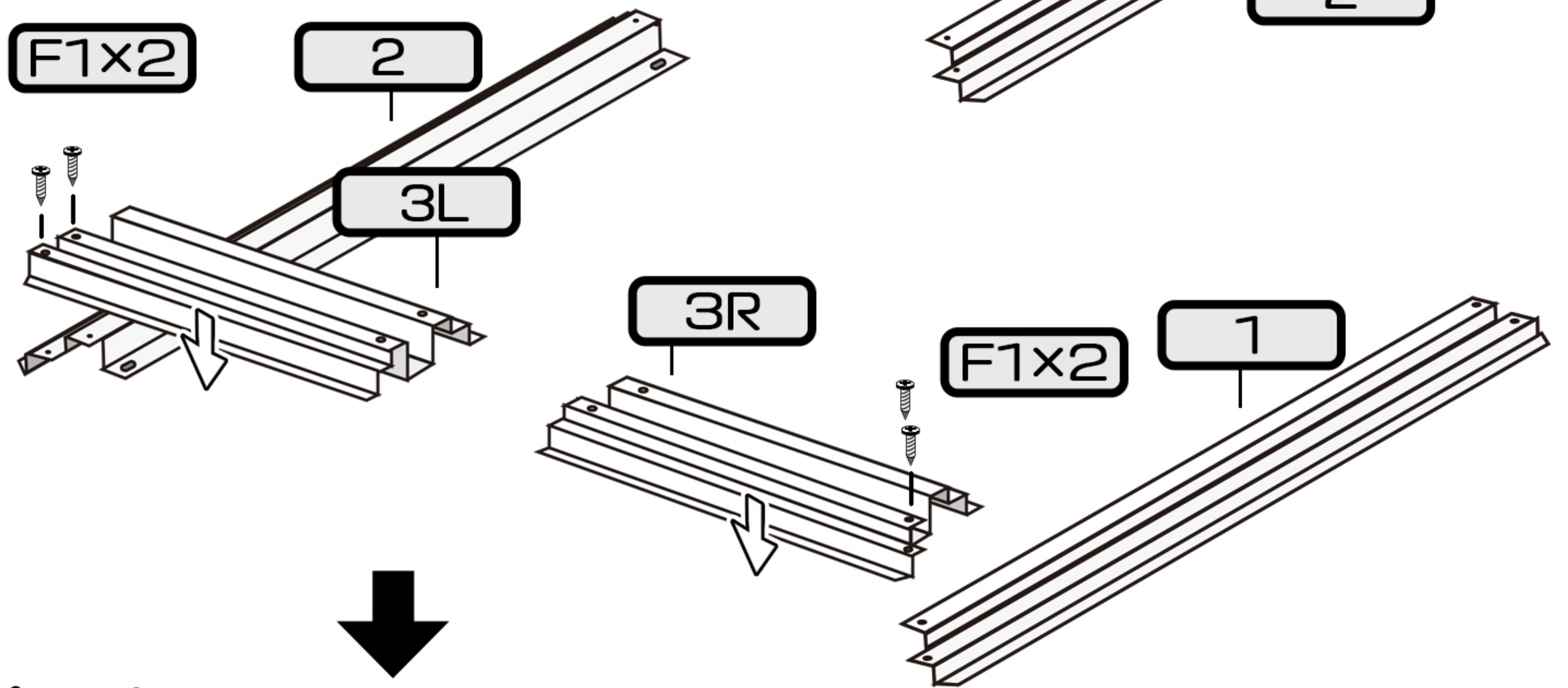

完成した奥側のパーツと
入口側のパーツをつなげていきます。

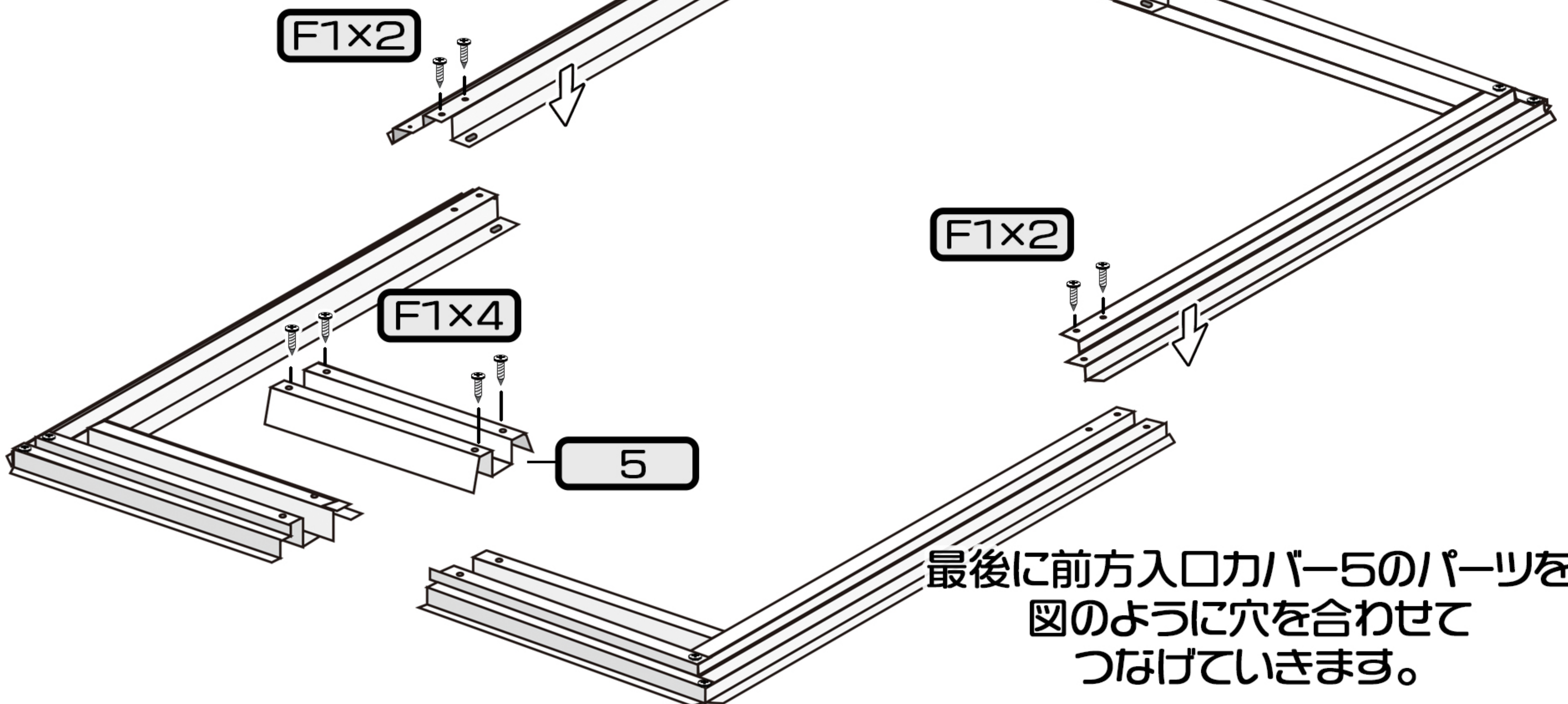

最後に前方入口カバー5のパーツを
図のように穴を合わせて
つなげていきます。

パネルの取付け

完成したベースにパネル・補強バー・アングルバーを取り付けていきます。

| 部品 | 番号 | 個数 | 部品 | 番号 | 個数 |
|----|-----|----|----|-----|-----|
| | P1 | 2 | | 22 | 2 |
| | P1B | 2 | | 23 | 2 |
| | P2 | 2 | | 24L | 1 |
| | P2A | 2 | | 24R | 1 |
| | P3 | 16 | | F1 | 169 |
| | | | | S2 | 166 |

組み立て前にパーツが揃っているかの確認をお願いします。

取り付けたパネルに補強バー(22・23・24L/R)を取り付けていきます。パネルの穴に合わせて取り付けてください。

ベースにパネル(P2・P2A)を取り付けます。

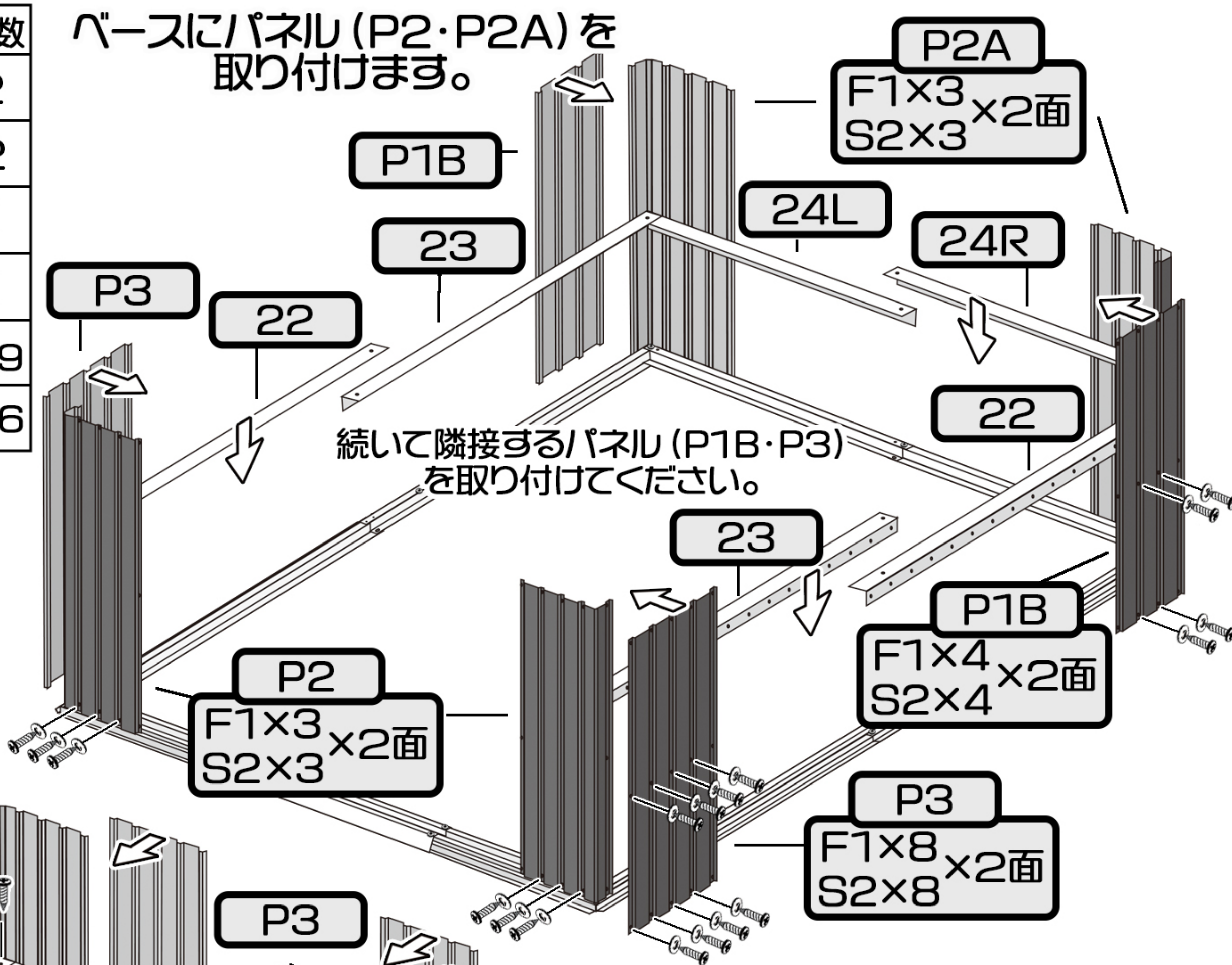

続いて隣接するパネル(P1B・P3)を取り付けてください。

P3パネルを隣り合っている部分から順番に取り付けていきます。パネルの重なりに注意しながら補強バーとベースの穴に合わせてパネルを取り付けてください。

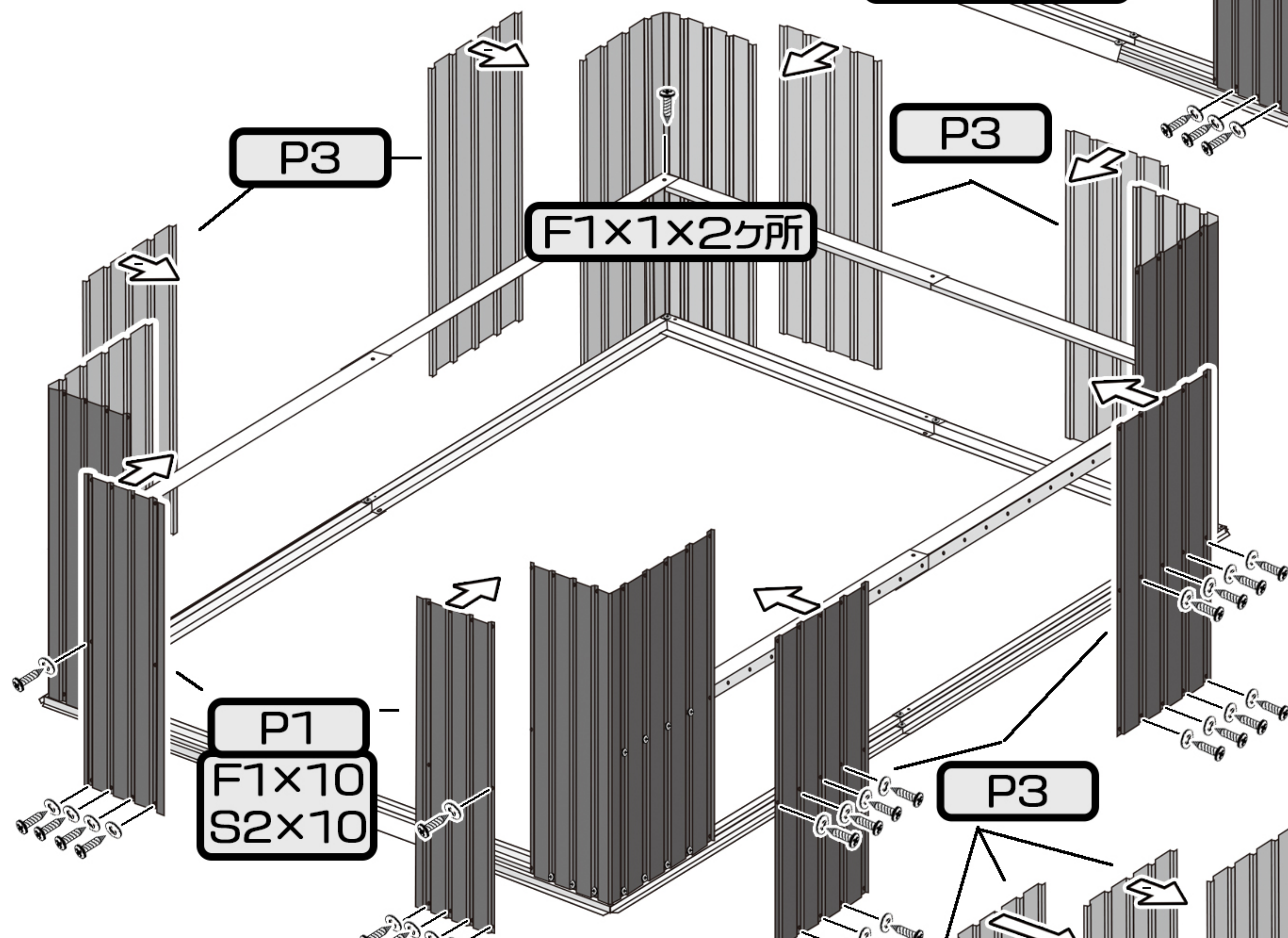

入口正面にP1パネル(2枚)を取り付けます。ベースの穴に合わせてパネルを取り付けてください。

補強バー(22・23・24L/R)の真ん中部分をF1x1x3ヶ所のネジでとめてください。

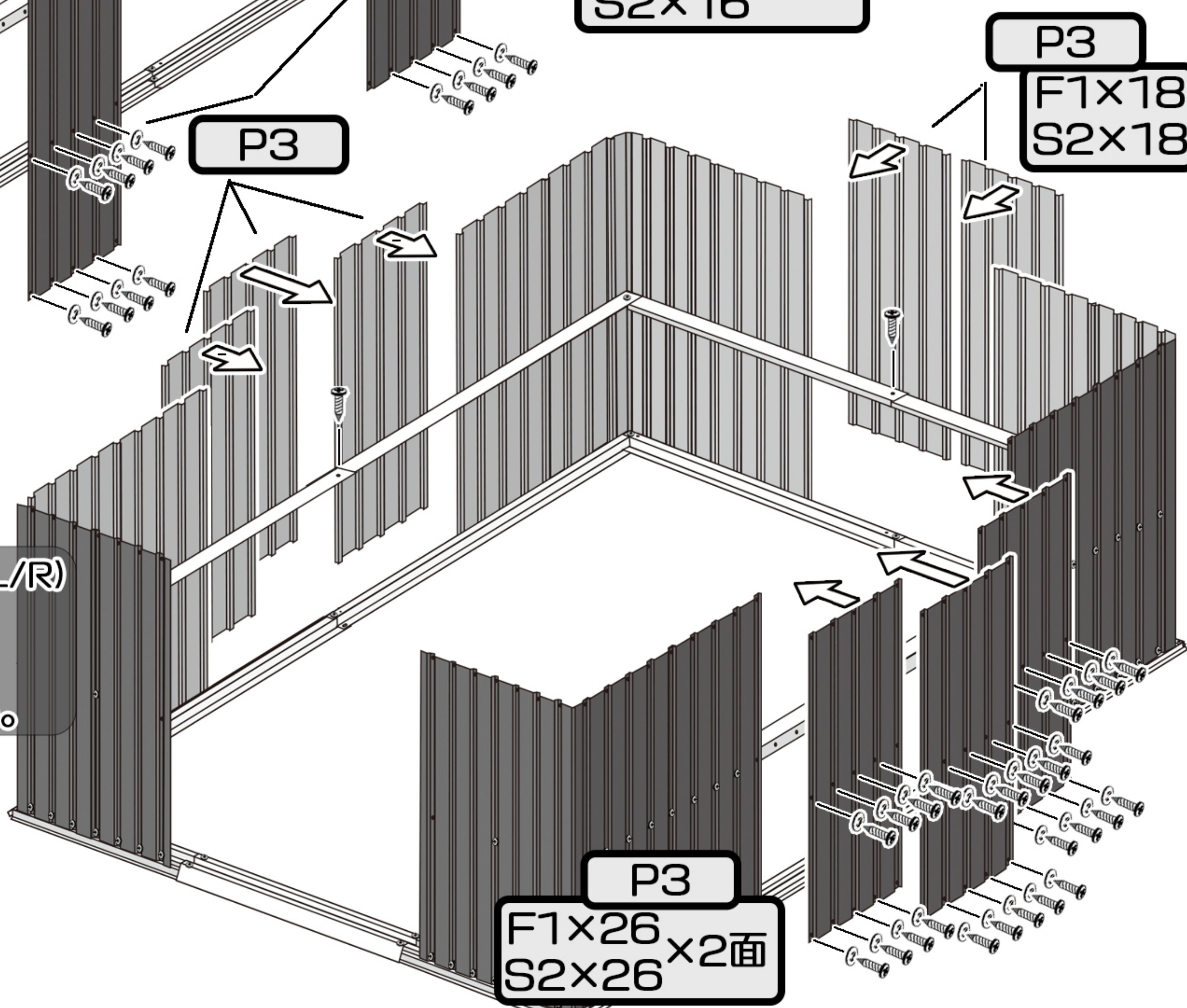

スライドバー・ドア枠 (縦枠) の取付け

完成したパネル部分にアンギュルバー・スライドバーを取り付けていきます。

| 部品 | 番号 | 個数 | 部品 | 番号 | 個数 |
|----|-----|----|----|-----|-----|
| | 6 | 1 | | 25L | 1 |
| | 7 | 1 | | 25R | 1 |
| | 8 | 1 | | G2 | 4 |
| | 9 | 2 | | K | 1 |
| | 10L | 1 | | F1 | 107 |
| | 10R | 1 | | S2 | 105 |
| | 11 | 2 | | | |

アンギュルバー (9・10L/R・11) を取り付けます。パネルの穴にあわせてとりつけてください。

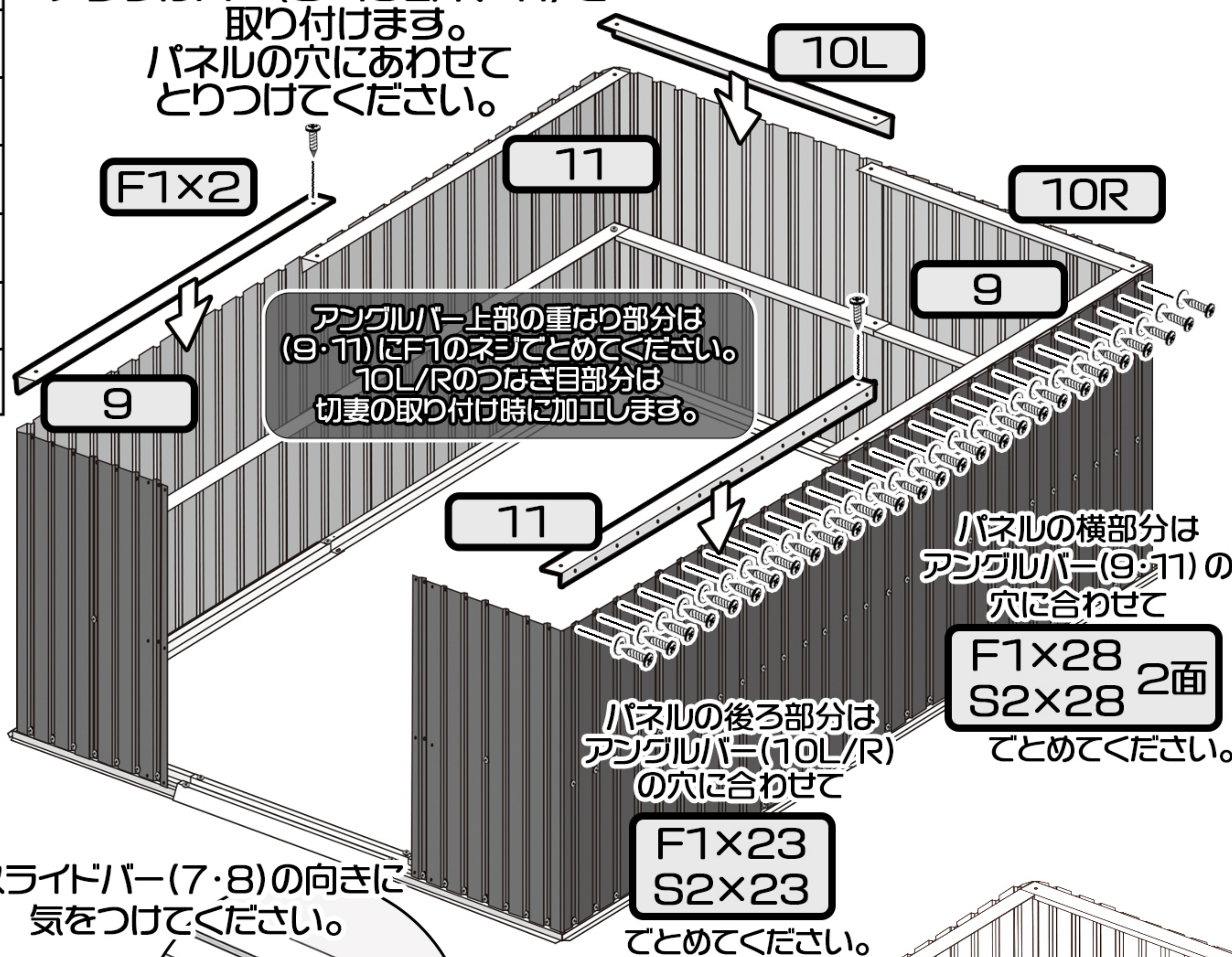

組み立て前にパーツが揃っているかの確認をお願いします。

スライドバー 7 と 8 の裏部分に G2 を各 2 個ずつ取り付けます。取り付け方と方向に気をつけて取り付けてください。

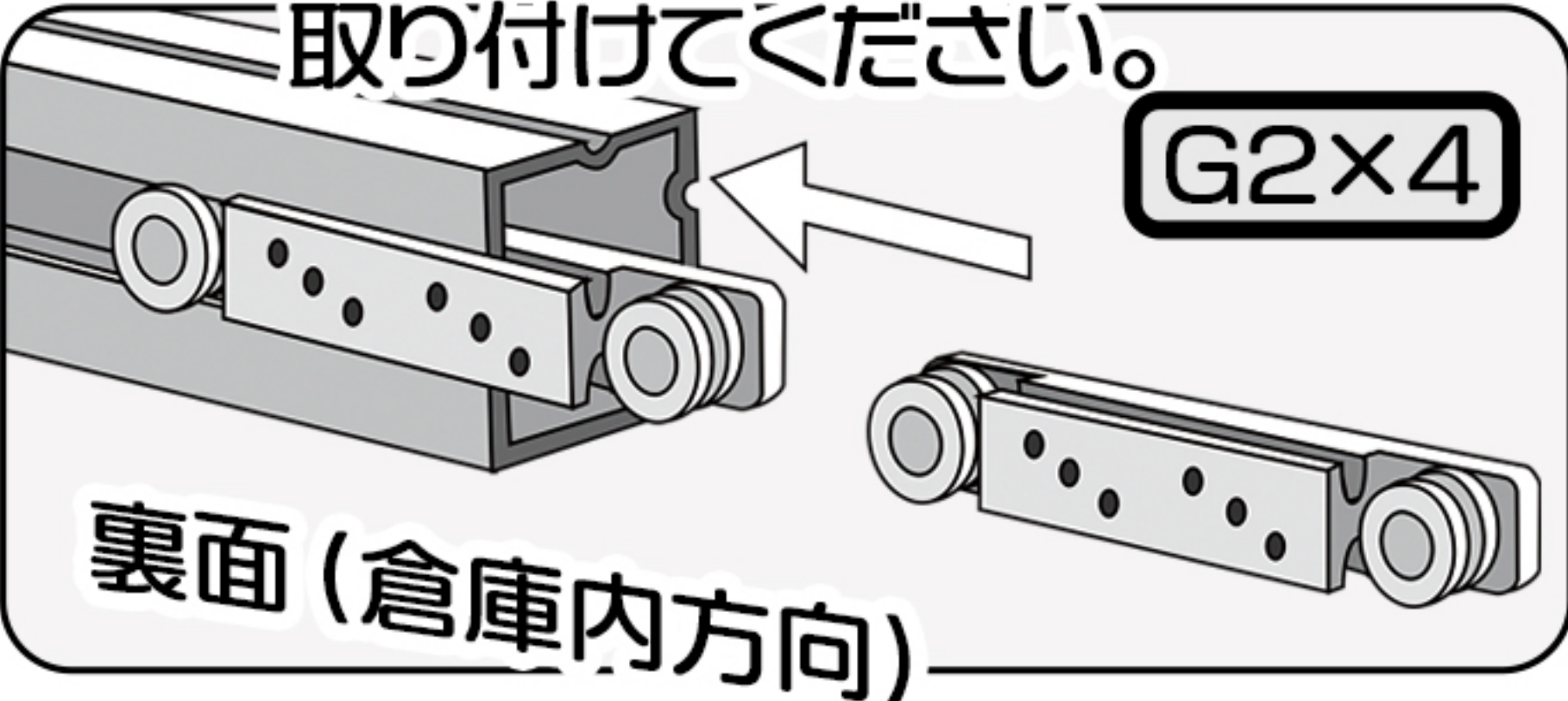

スライドバー (7・8) の向きに気をつけてください。

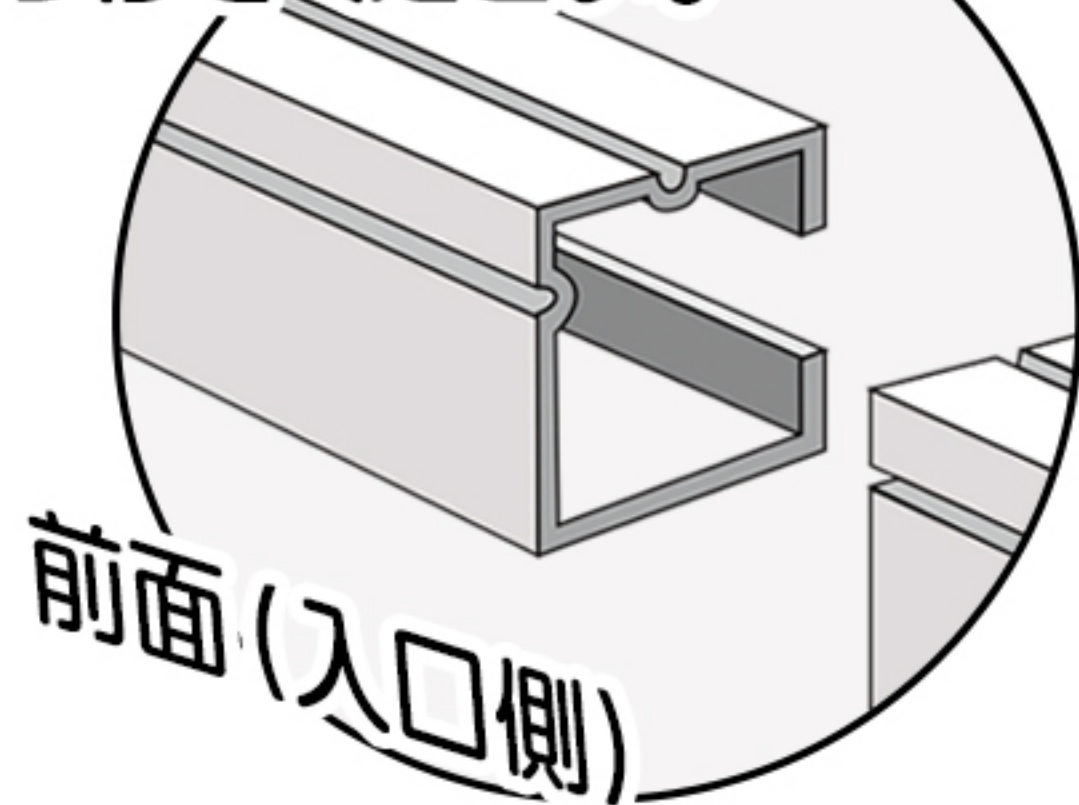

スライドバー 7 と 8 の間に スライドストッパー (K) をはさみます。

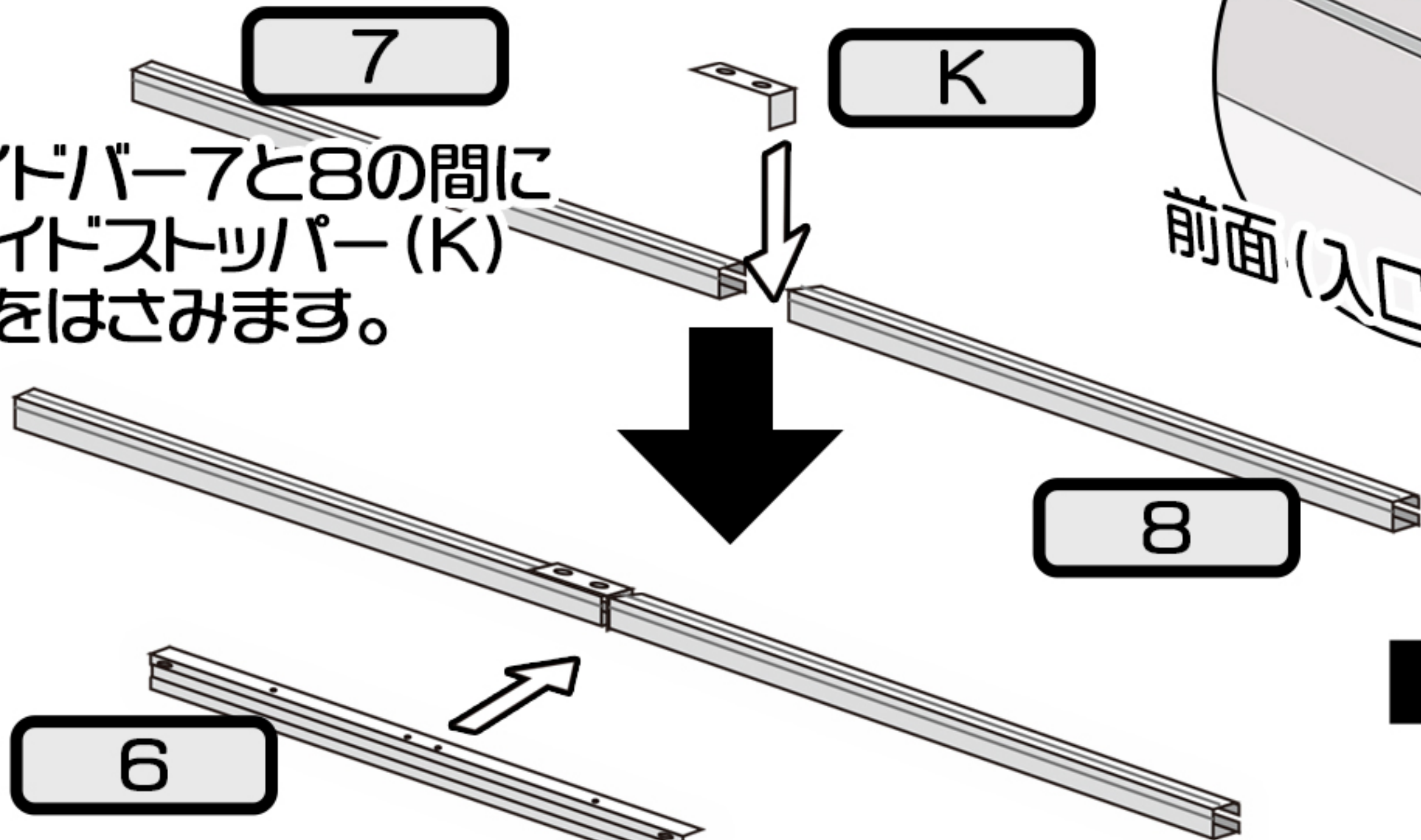

スライドバー 7・8 にかぶせるように ドアバー (6) を取り付けます。

倉庫内部からスライドバーを取り付けます。スライドバーの位置と方向に気をつけて取り付けてください。



注意!!
スライドバーの (7・8) にはネジ用の穴はあいてません。ネジを入れると穴があくようにくぼみがついています。位置を調整しながら取り付けてください。

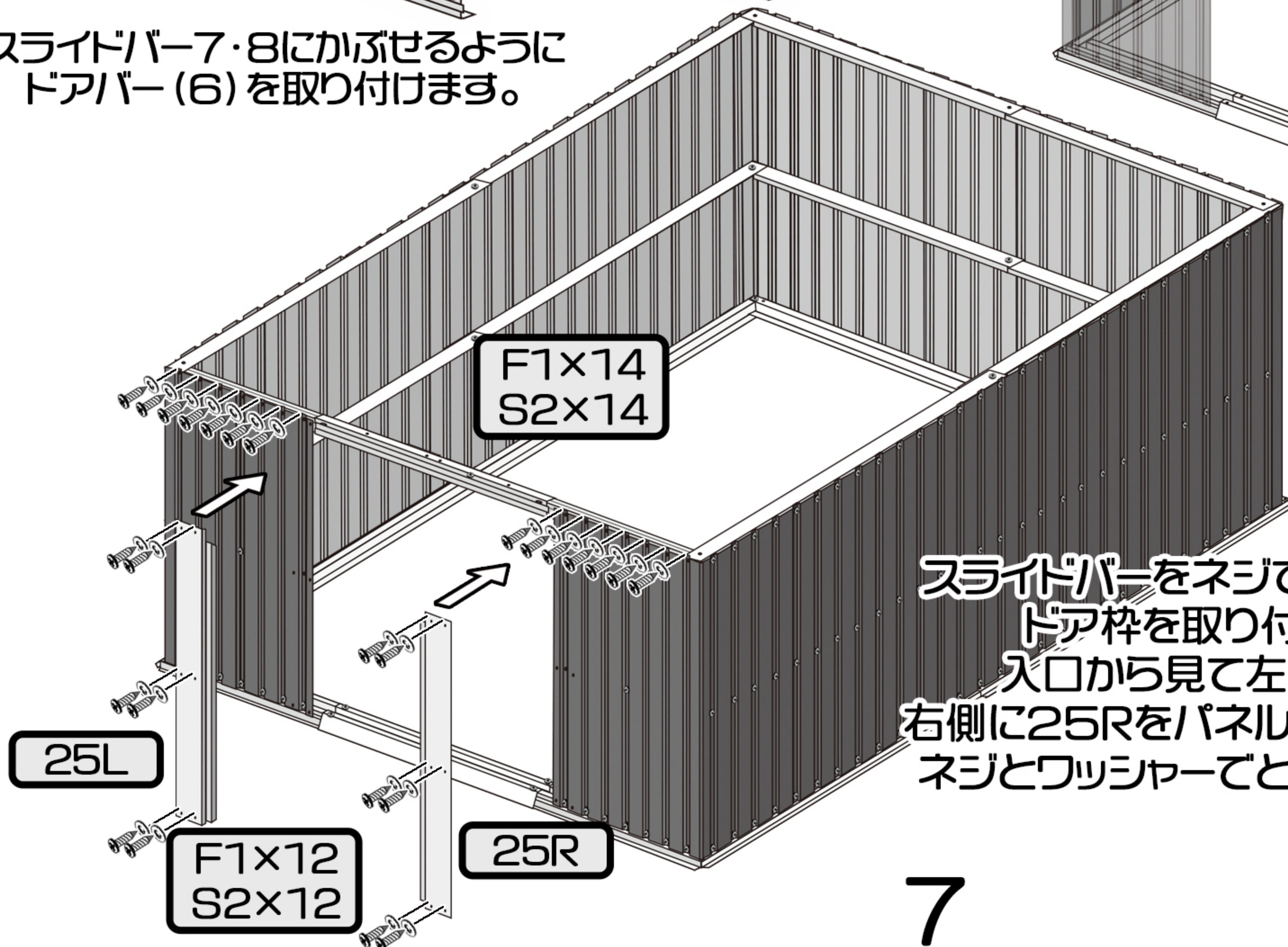

スライドバーをネジで取り付けた後、ドア枠を取り付けます。入口から見て左側に 25L、右側に 25R をパネルの穴にあわせてネジとワッシャーでとめてください。

切妻パネルの取付け

完成したパーツに切妻パネルと梁を取り付けていきます。

| 部品 | 番号 | 個数 | 部品 | 番号 | 個数 |
|----|----|----|----|-----|----|
| | 13 | 4 | | 21L | 2 |
| | 14 | 4 | | 21R | 2 |
| | F1 | 28 | | GF | 4 |
| | F2 | 48 | | B1 | 8 |
| | S2 | 48 | | | |

組み立て前にパーツが揃っているかの確認をお願いします。

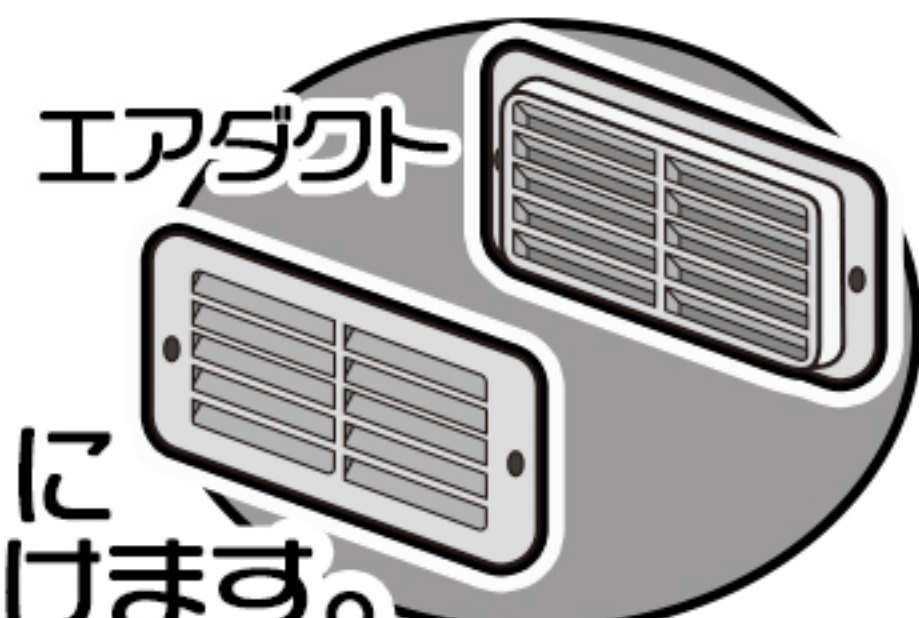
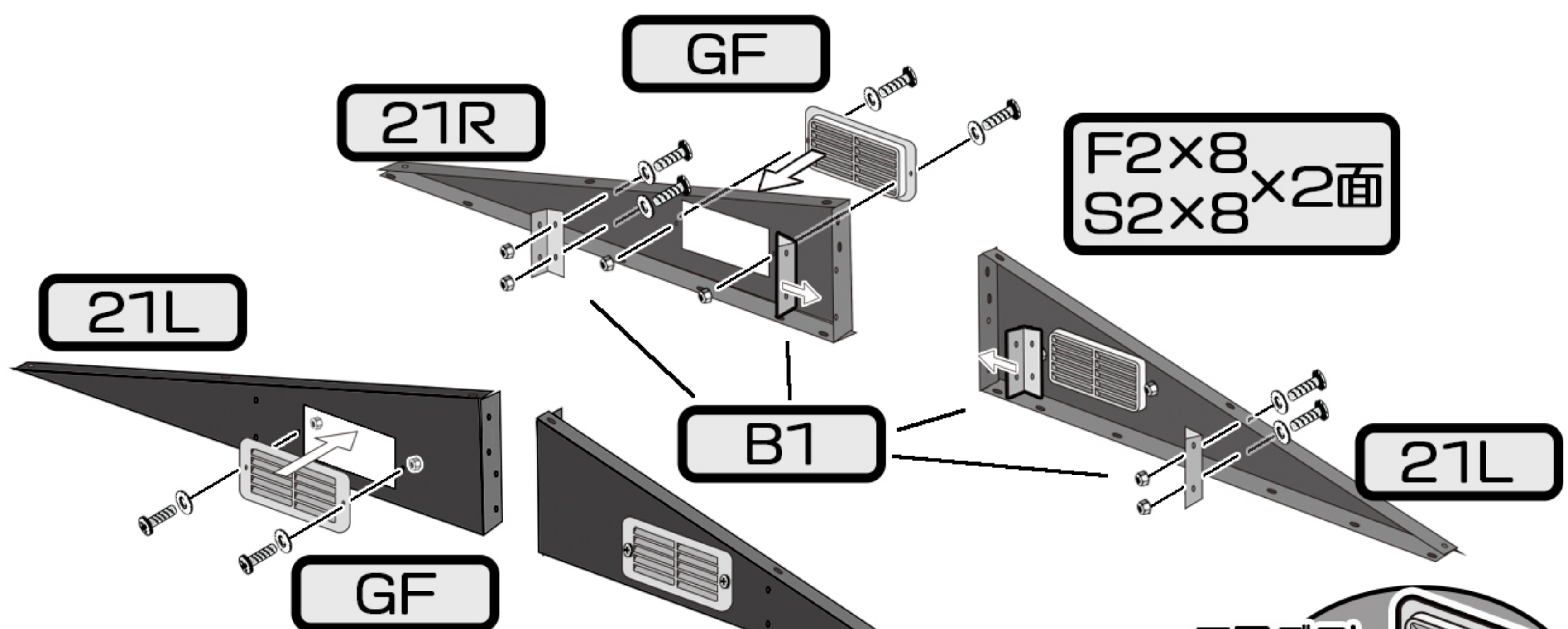

切妻パネル(21L・21R)にエアダクト(GF)とB1を取り付けます。取り付ける際にエアダクトの向きに気をつけてください。残り2つの切妻パネルも同様に取り付けてください。

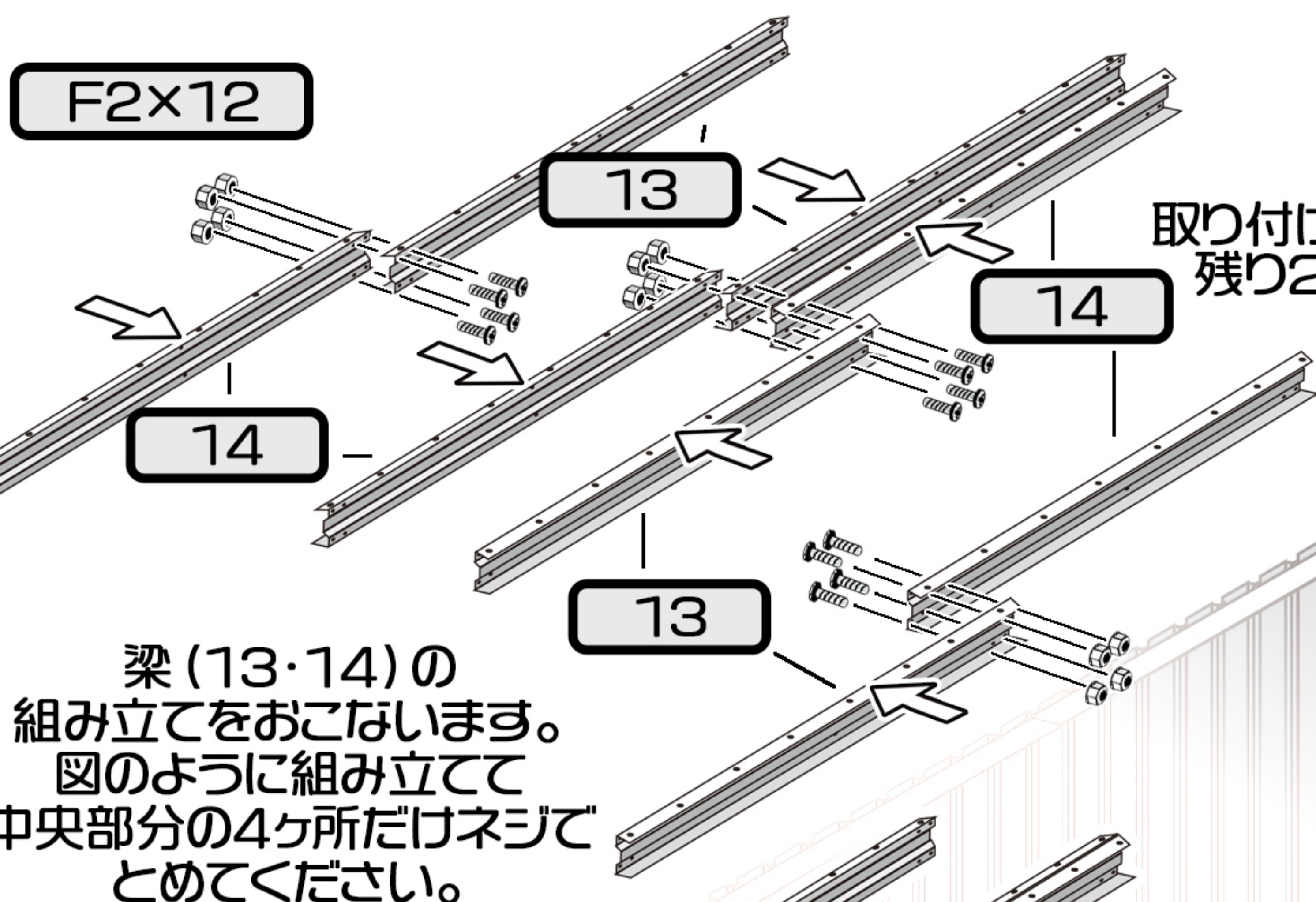

梁(13・14)の組み立てをおこないます。図のように組み立てて中央部分の4ヶ所だけネジでとめてください。

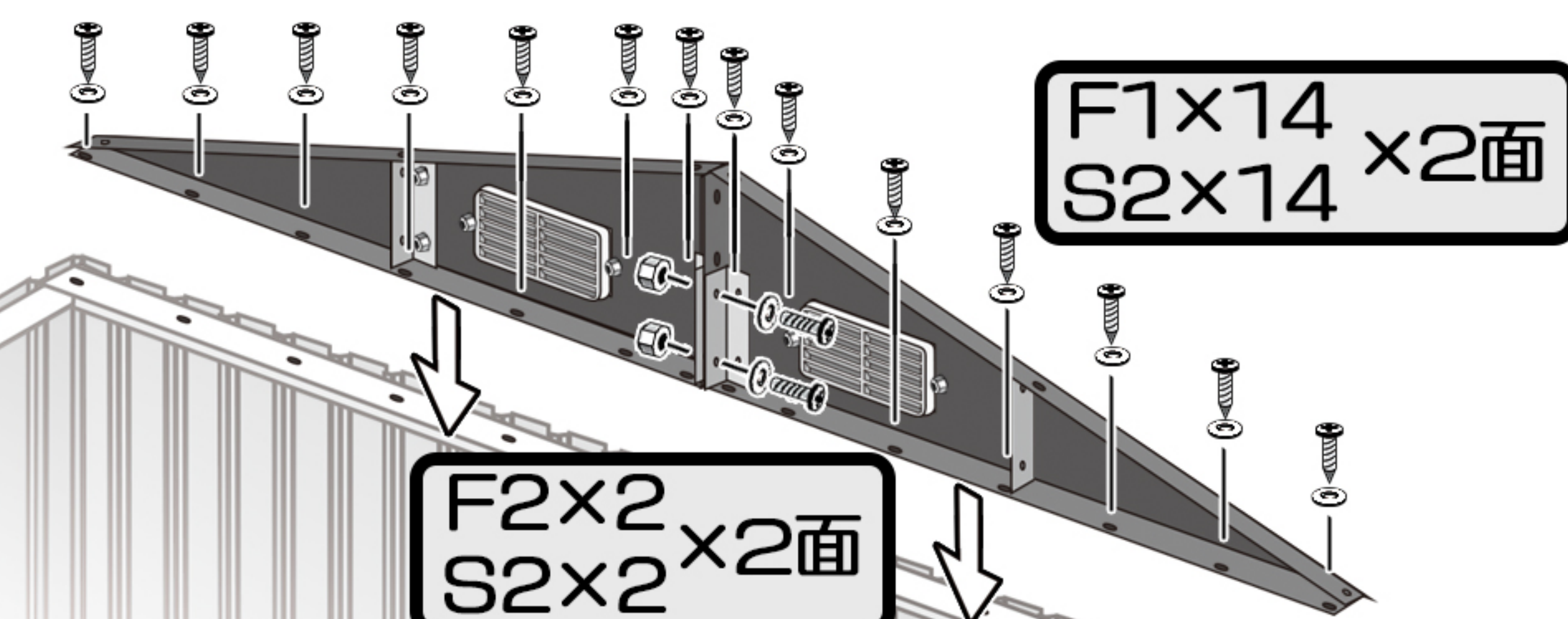

中央部分のB1を使って切妻パネル(21R・21L)を取り付けます。組んだ切妻パネルを本体に取り付けていきます。反対側も同様に取り付けてください。

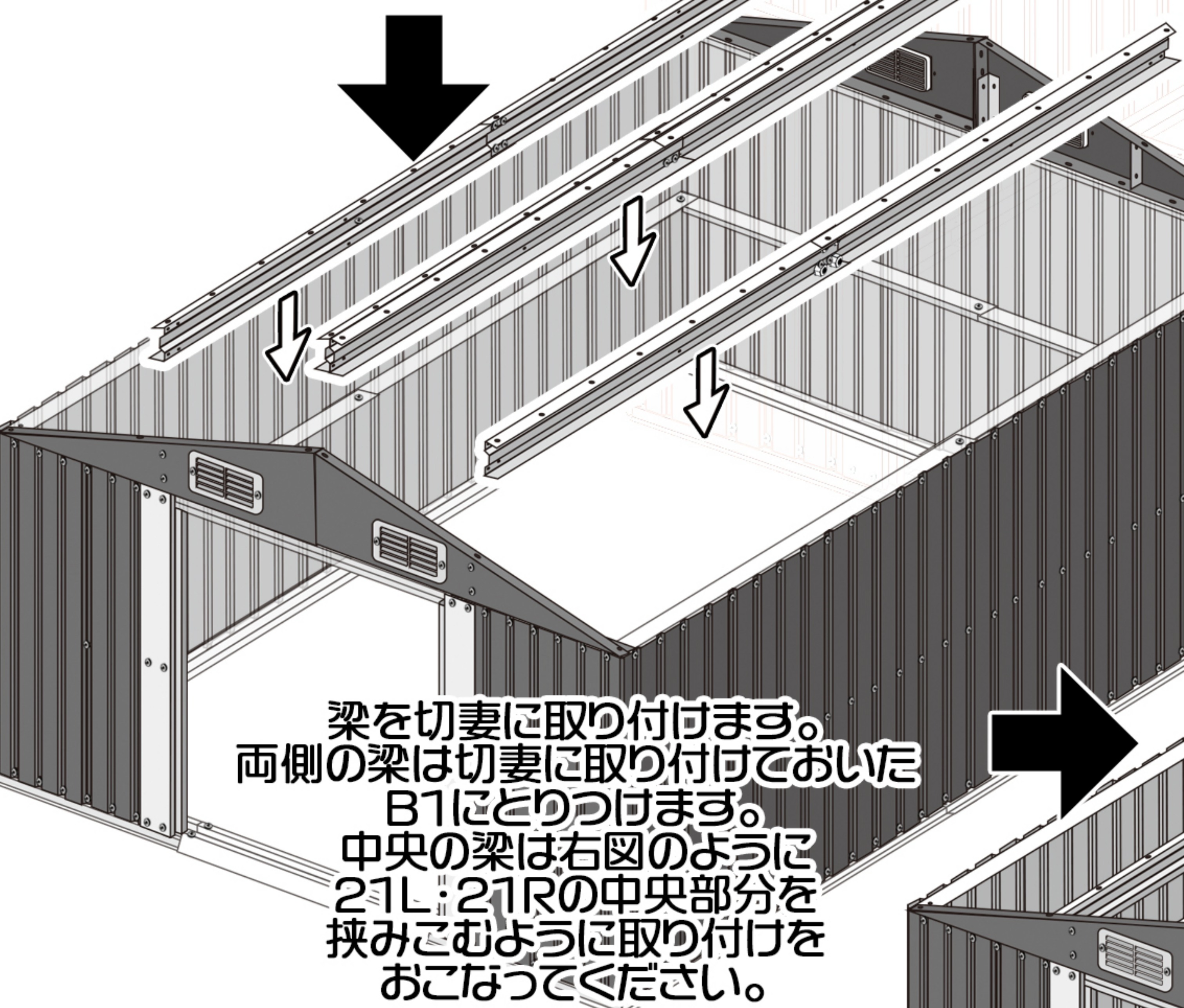

梁を切妻に取り付けます。両側の梁は切妻に取り付けておいたB1にとりつけます。中央の梁は右図のように21L・21Rの中央部分を挟みこむように取り付けをおこなってください。

入口側の梁部分も同様に取り付けてください。

屋根パネル・角当ての取り付け

屋根パネル・角当ての取り付けをおこないます。

屋根パネルの取り付けをおこないます。
屋根の端部分から順番に取り付けてください。
梁の穴に合わせてネジでとめてください。

F1×12
S2×12 ×2面

手前のパネル2枚と奥の2枚分(4枚)の数になります。

P6

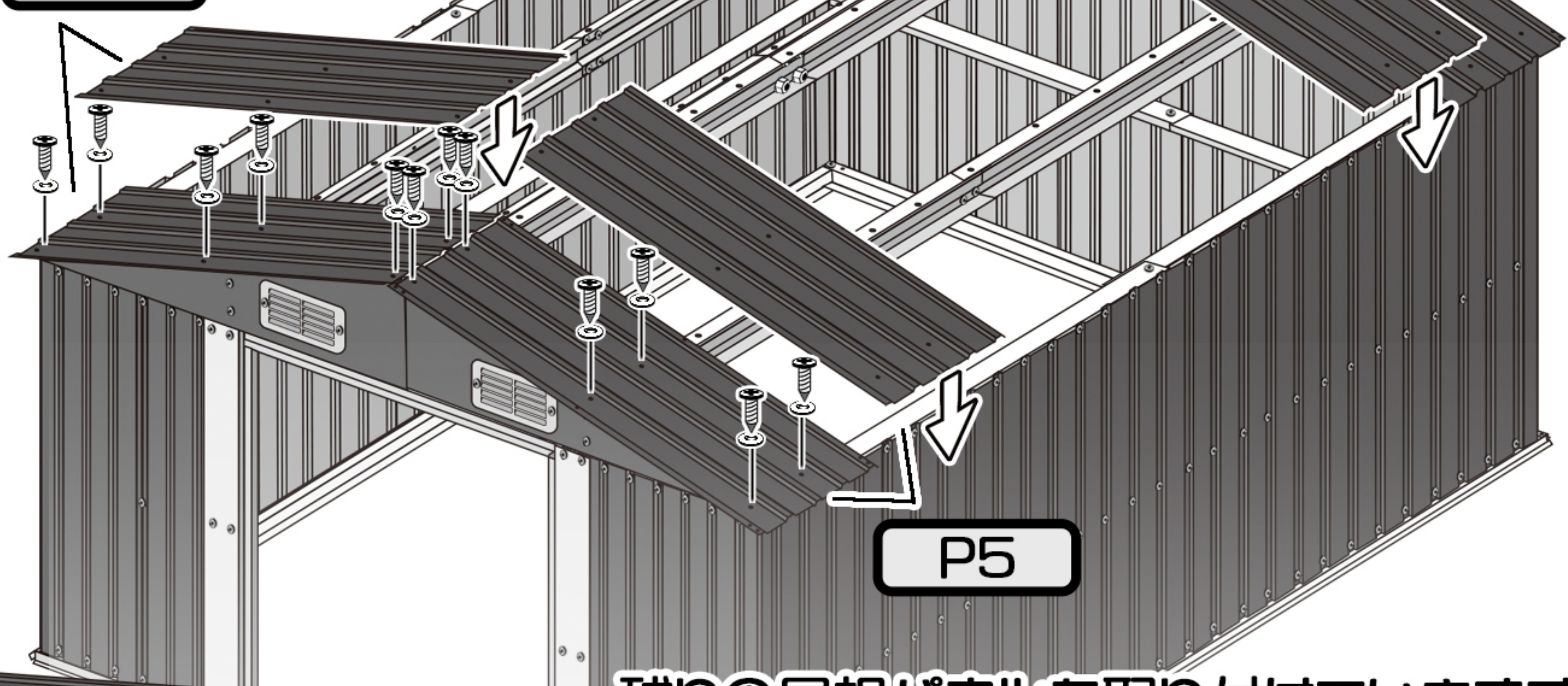

残りの屋根パネルを取り付けていきます。
全部で屋根パネルの
片面あたり8枚、左から数えて
P5(3枚)・P7・P8・P7・P6(2枚)に
なります。
取り付ける番号と並びに気をつけて
取り付けてください。

組み立て前に
パーツが揃っているかの確認をお願いします。

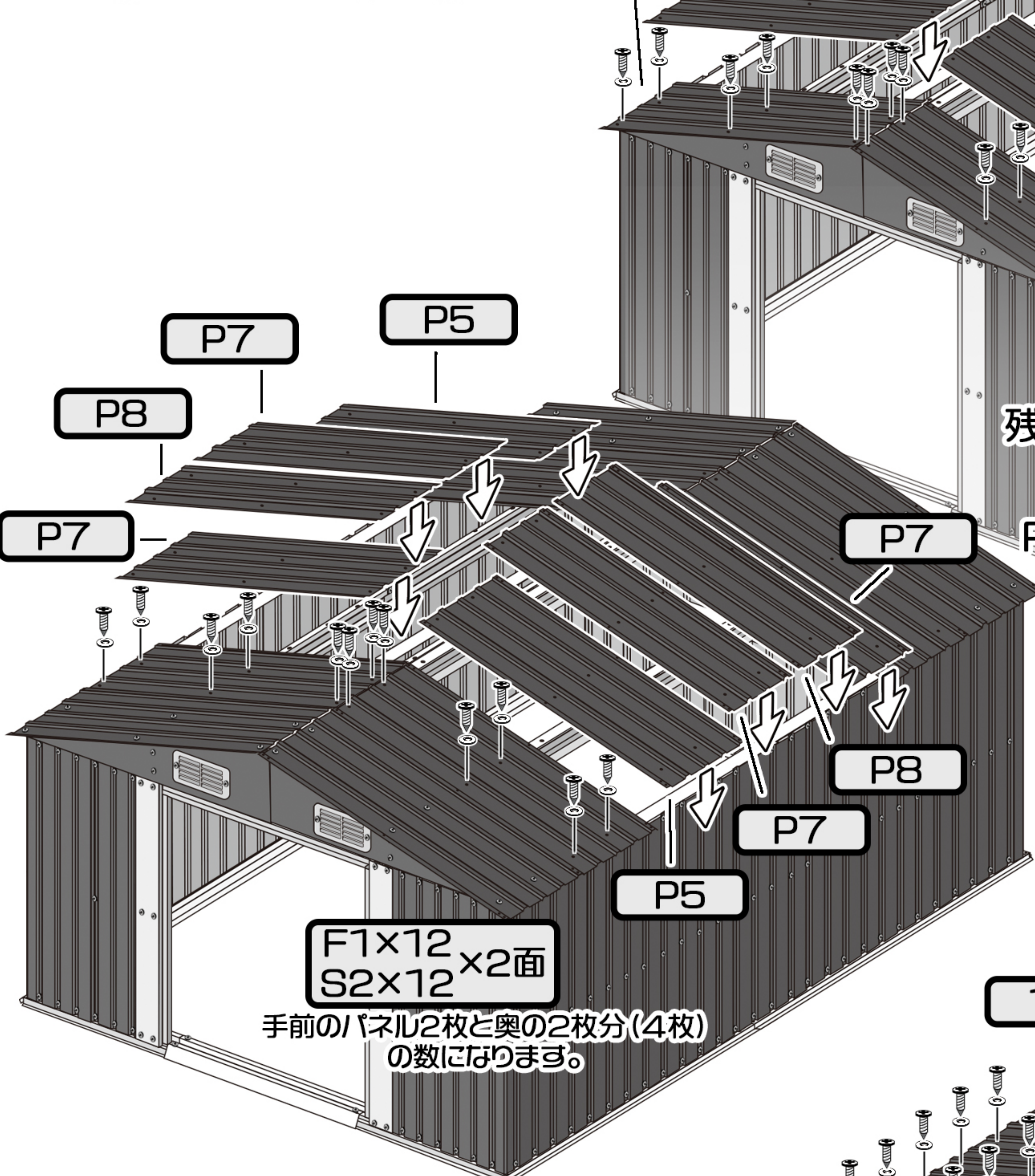

F1×12
S2×12 ×2面

手前のパネル2枚と奥の2枚分(4枚)の数になります。

屋根パネルの
パネルどうしが重なる場所を
ネジでとめていきます。
其のあと角当て17・18を
つけていきます。

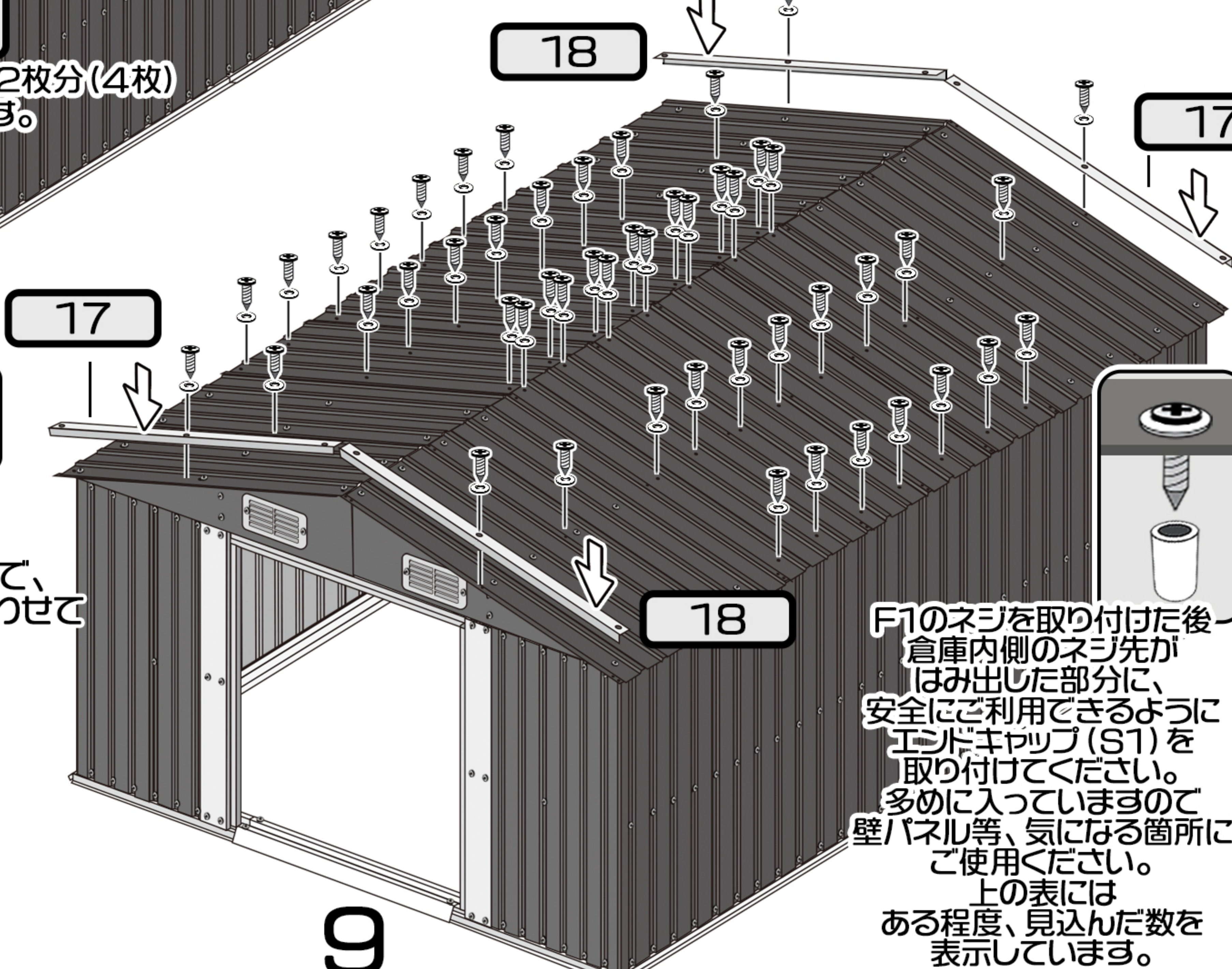

F1×50
S2×50

角当て(17・18)ですが
角キャップ(GC)を後で取り付けるので、
角当ての中央部分のみパネルの穴に合わせて
取り付けてください。

F1のネジを取り付けた後
倉庫内側のネジ先が
はみ出した部分に、
安全にご利用できるように
エンドキャップ(S1)を
取り付けてください。
多めに入っていますので
壁パネル等、気になる箇所
にご使用ください。
上の表には
ある程度、見込んだ数を
表示しています。

屋根/角当て・カバーの取り付け

屋根/角当て・ルーフ/コーナーカバーの取り付けをおこないます。

| 部品 | 番号 | 個数 | 部品 | 番号 | 個数 |
|----|----|----|----|----|----|
| | 15 | 2 | | F1 | 23 |
| | 16 | 2 | | F2 | 2 |
| | 19 | 2 | | S1 | 10 |
| | GC | 4 | | S2 | 25 |
| | GE | 2 | | | |

あらかじめ屋根カバー(19)の2枚を中央部分だけつけておきます。

中央はF1、左右はF2のネジでとめてください。

F1×1
F2×2
S2×3

19

15

16

16

組み立て前にパーツが揃っているかの確認をお願いします。

残りのパネルの重なる部分をネジでとめてください。

角当て(15・16)の取り付けを行います。角キップ(GC)を後で取り付けるので、角当て(15・16)が重なる箇所をネジ穴に合わせて取り付けにしてください。屋根カバー(19)は位置をあわせてのせてください。(後でキップと合わせて固定します。)

GC

F1×12
S2×12

15

GE

GC

角当てがぶつかる部分にGC(角キップ)屋根カバーの端部分にGE(キップ)を取り付けます。穴を合わせてネジで固定します。

F1×4
S2×4

GC

GC

GE

F1のネジを取り付けた後倉庫内側のネジ先がはみ出した部分に、安全にご利用できるようにエンドキップ(S1)を取り付けてください。多めに入っていますので壁パネル等、気になる箇所にご使用ください。上の表にはある程度、見込んだ数を表示しています。

GE(キップ)の下の穴と合わせてネジで固定します。

F1×6
S2×6

注意!!

GEのパーツは上部中央部分しか穴が開いていません。取り付けの際、取り付け部の穴と位置を合わせて気をつけて取り付けをおこなってください。電動ドライバーで穴があげられるのでそのまま固定できます。

ドアの組み立て&取り付け

ドアのパーツの組み立て&取り付けをおこないます。

| 部品 | 番号 | 個数 | 部品 | 番号 | 個数 |
|----|----|----|----|----|----|
| | 20 | 4 | | D1 | 1 |
| | 27 | 2 | | D2 | 1 |
| | F2 | 26 | | GB | 2 |
| | F3 | 8 | | GD | 4 |
| | S2 | 26 | | | |

組み立て前にパーツが揃っているかの確認をお願いします。

D1・D2のドアパネルに27を取り付けます。ボルトとワッシャーとナットで取り付けてください。

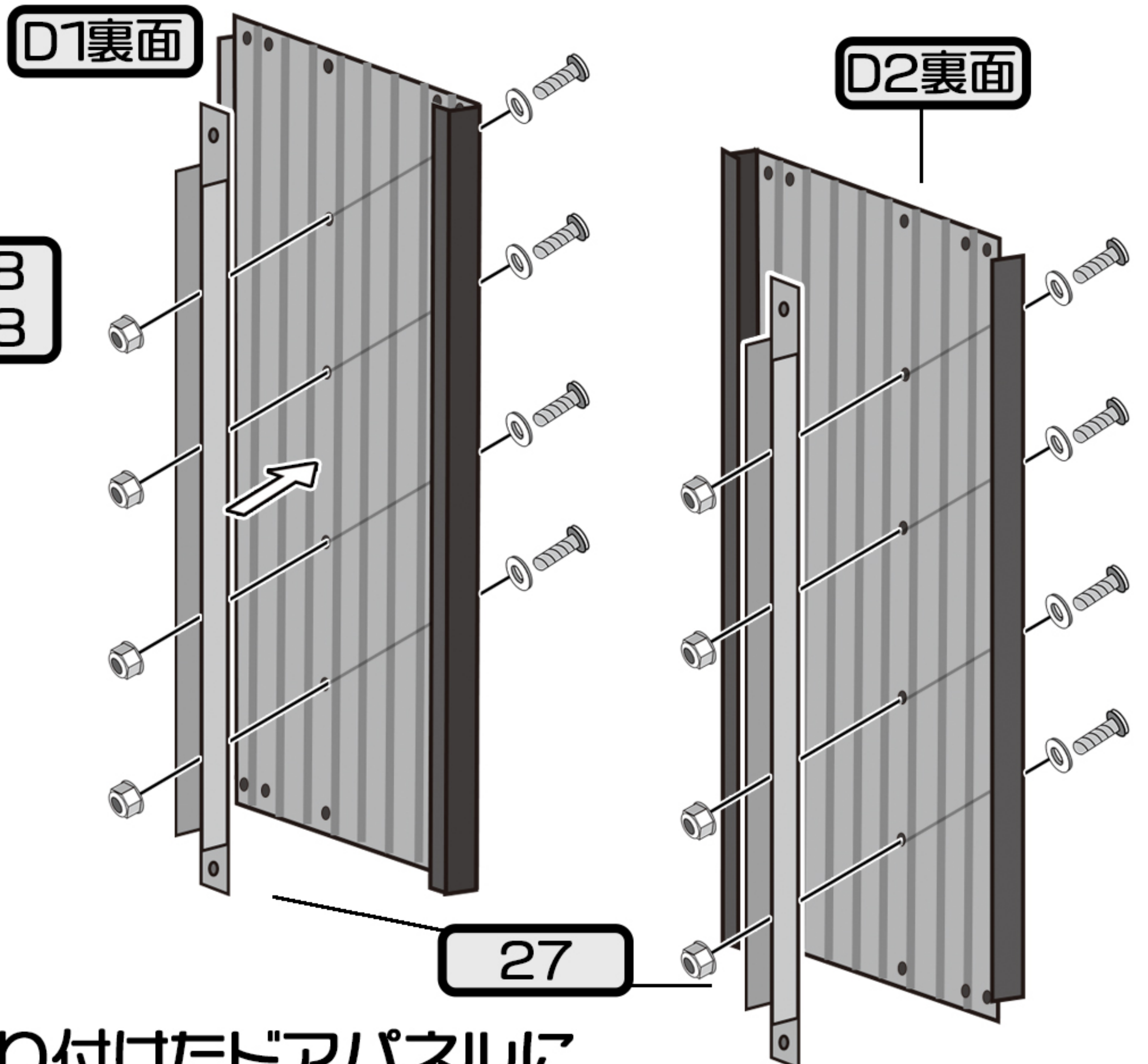

取り付けたドアパネルに20 (ドアガイド) を取り付けます。下図のようにD1・D2・27をかぶせるように取り付けてください。

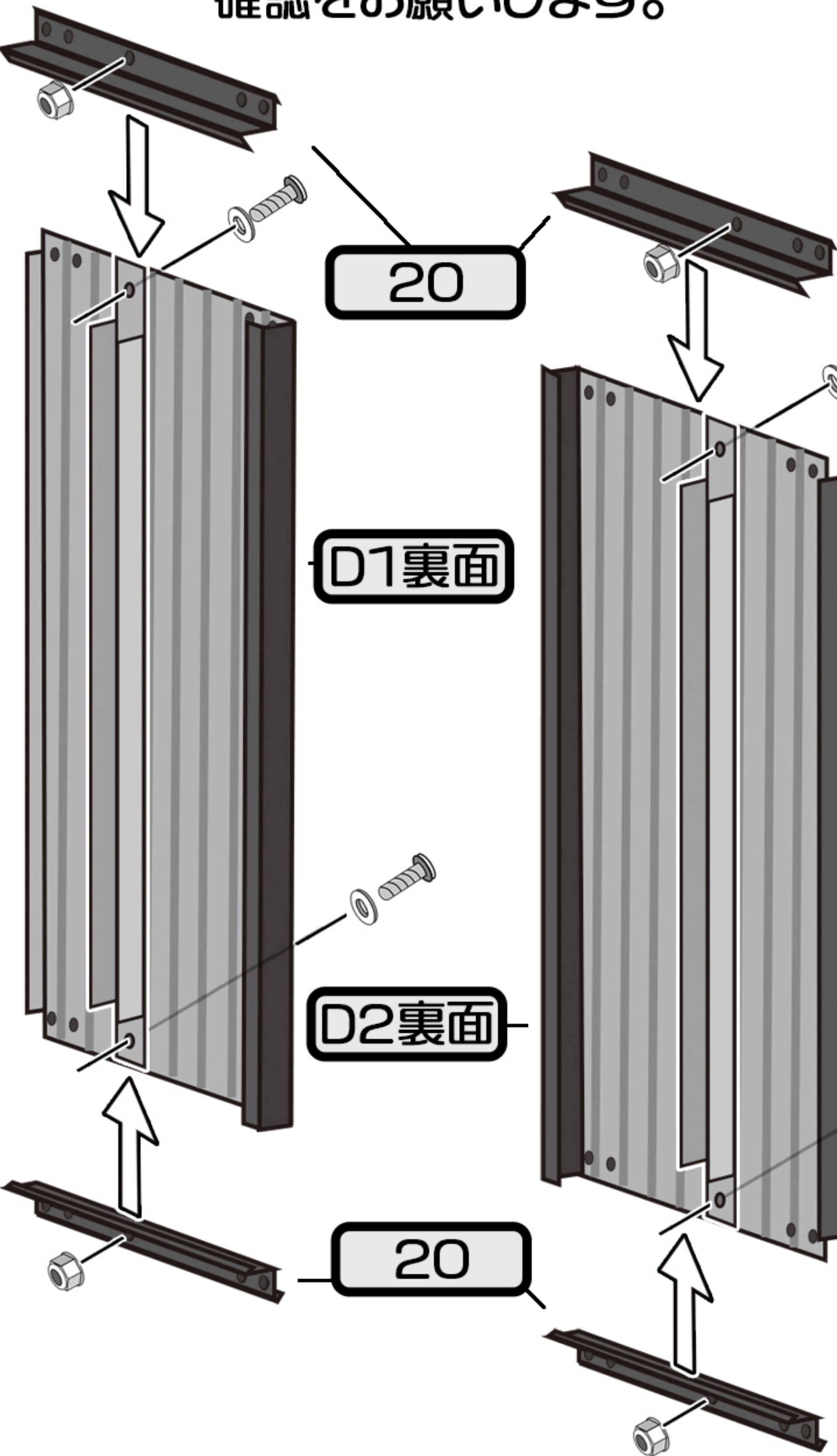

取り付けたドアパネルに20 (ドアガイド) を取り付けます。下図のようにD1・D2・27をかぶせるように取り付けてください。

組み立てたドアの下部分にGD (スライダー) を取り付けます。ドア2枚ともに作成してください。

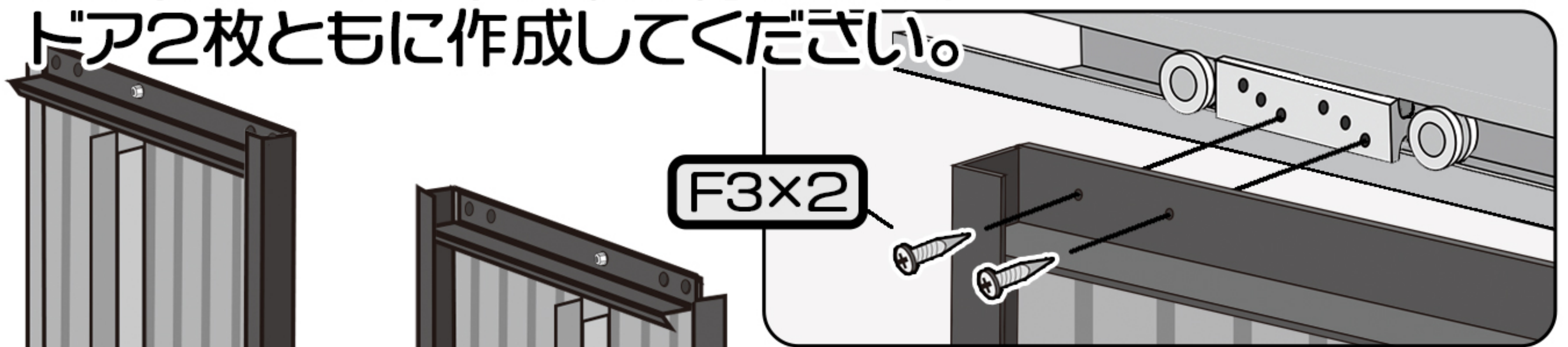

ドアを取り付けます。倉庫内からドア下部のスライダーをドア倉庫入口の凹みに差し込みます。ドア上部の部分をキャスター (G2) のパーツに取り付けます。キャスターには3つ穴があいています。高さ調節できますので調整しつつ取り付けてください。

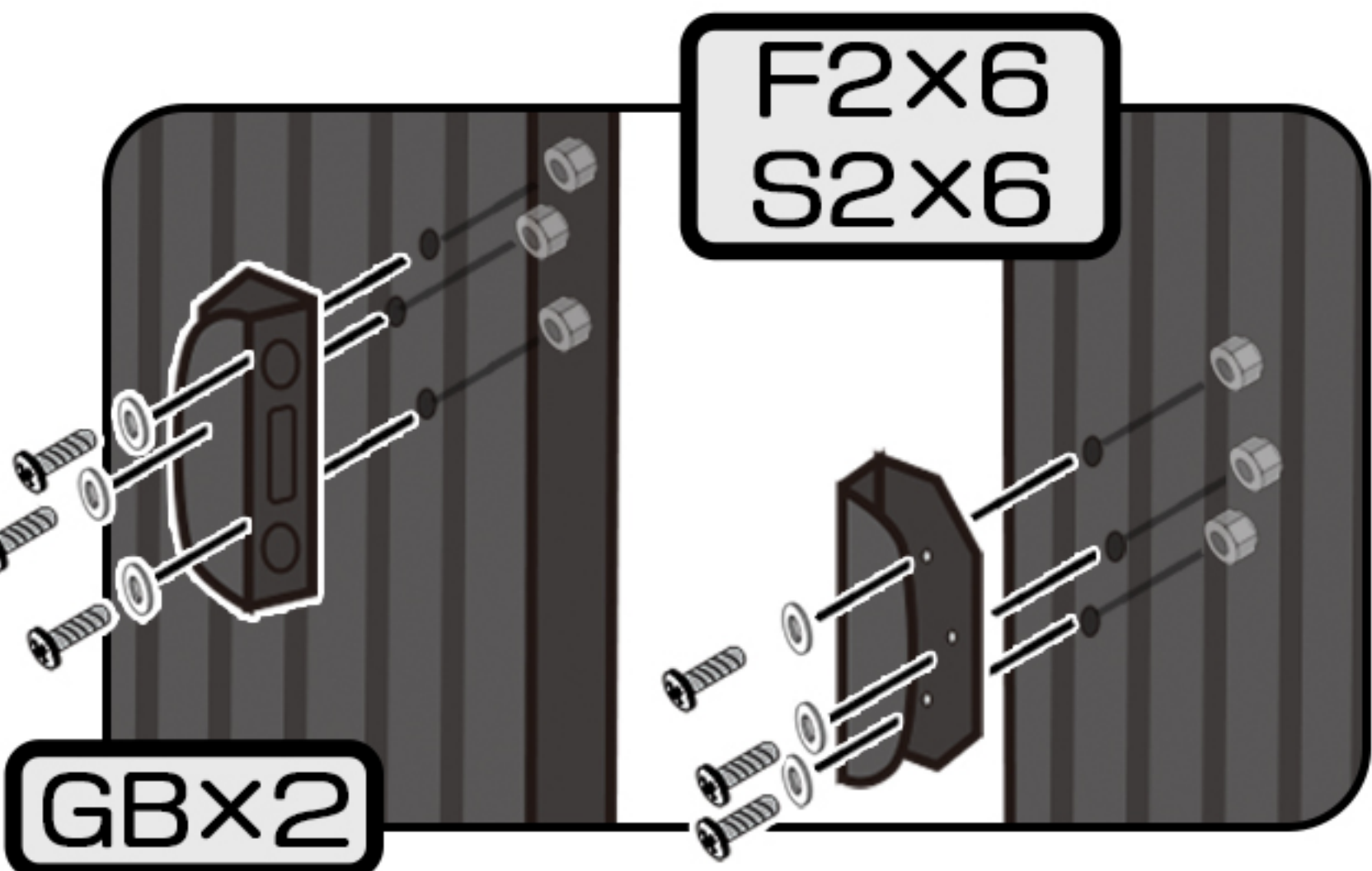

ドアパネルにノブ (取っ手) を取り付けます。あいている穴にあわせて取り付けてください。

ベースキットの組み立て

下図のように部品を並べます。

| 部品 | 番号 | 個数 |
|----|----|----|
| | W1 | 4 |
| | W2 | 8 |
| | W3 | 2 |
| | W4 | 4 |
| | W5 | 2 |
| | F1 | 12 |

組み立て前に
パーツが揃っているかの
確認をお願いします。

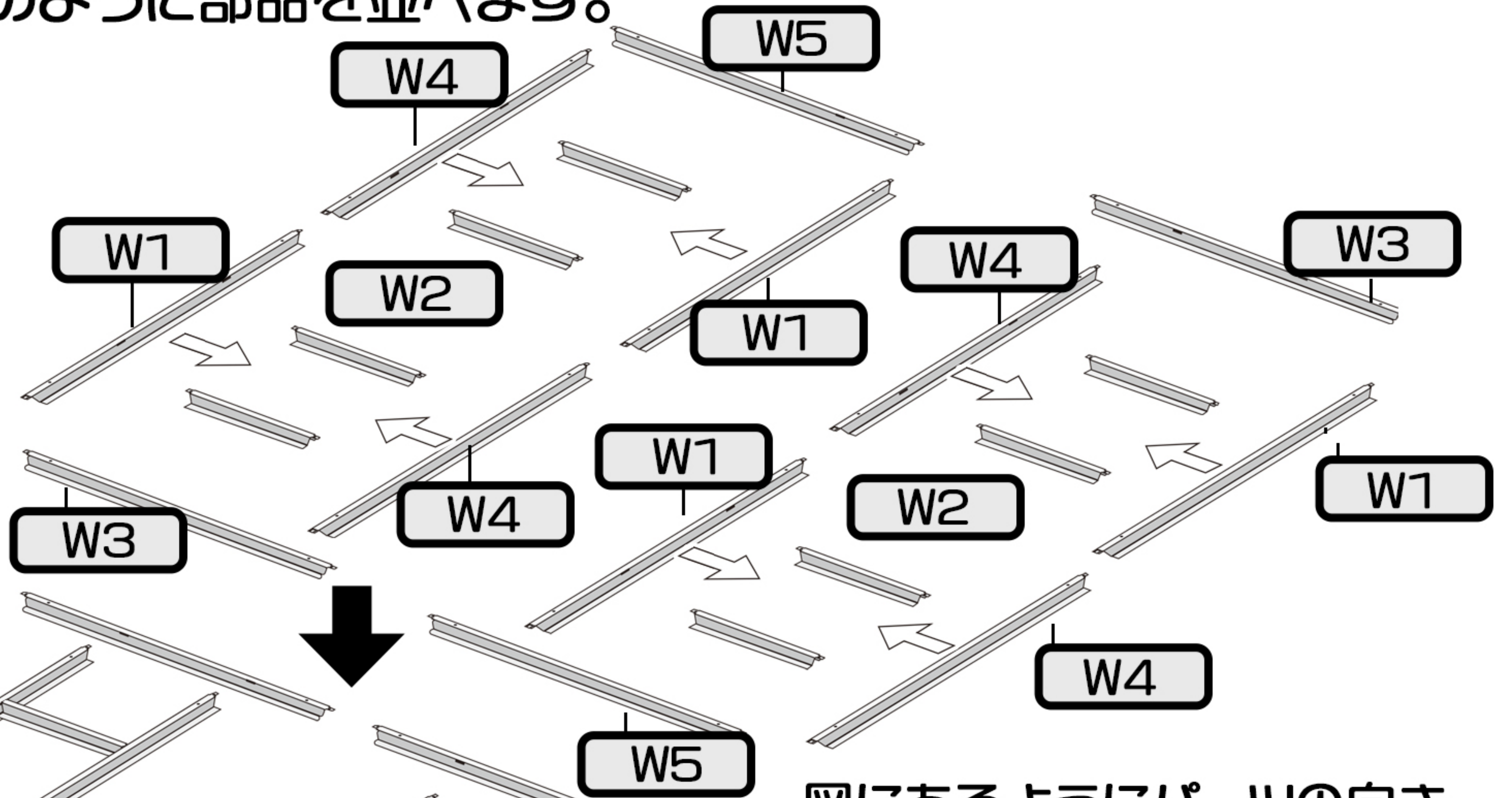

図にあるようにパーツの向き、
差し込む穴の位置の確認をしながら
W1・W4にW2を取り付けます。

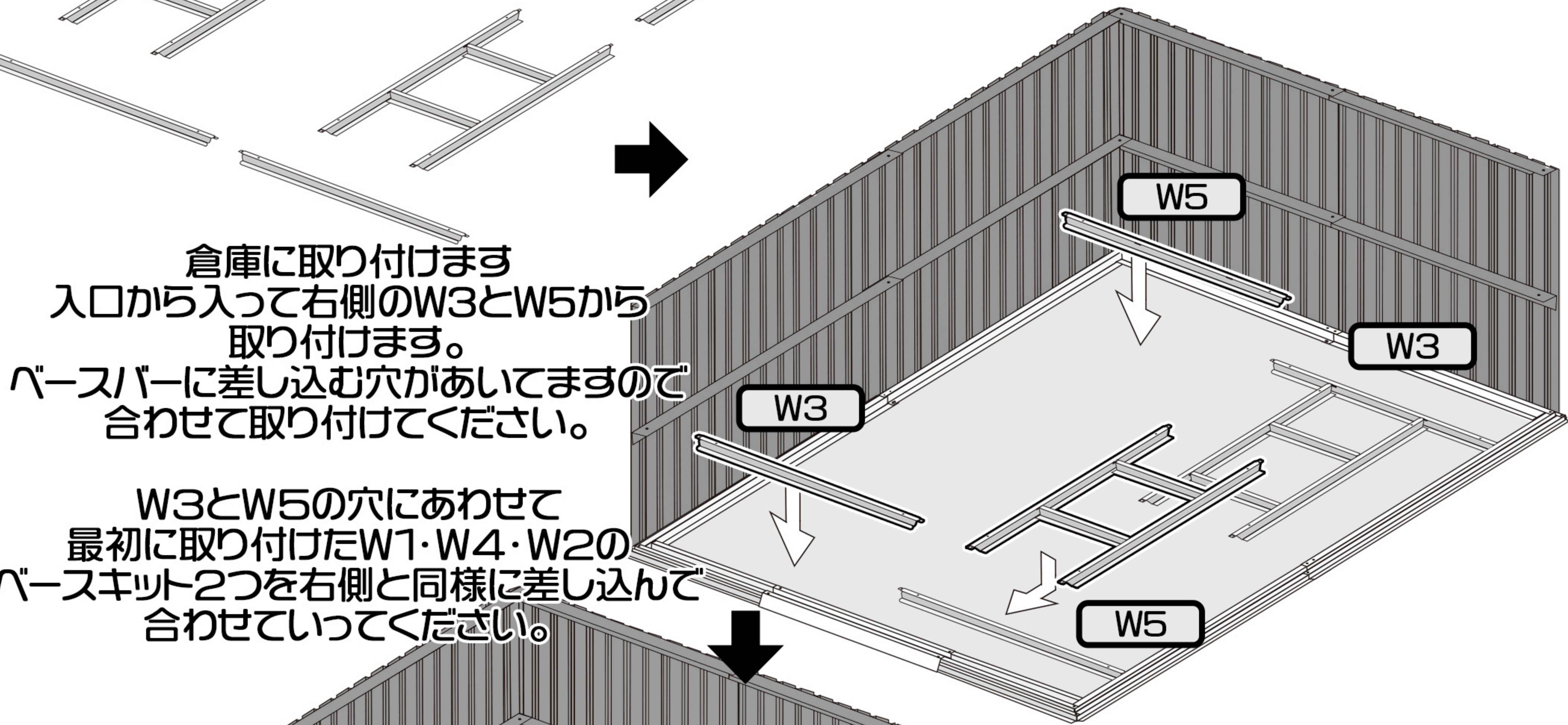

倉庫に取り付けます
入口から入って右側のW3とW5から
取り付けます。
ベースバーに差し込む穴があいてますので
合わせて取り付けてください。

W3とW5の穴にあわせて
最初に取り付けたW1・W4・W2の
ベースキット2つを右側と同様に差し込んで
合わせていってください。

これで組み立ては終了となります。

余ったパーツを使って
気になるところを補強するか
予備パーツとして
保管するようにしてください。

今回、当社製品をお買い上げくださり
ありがとうございました。

ご不明なところが
ありましたら弊社までご連絡ください。

F1×12